



Tras 25 años de experiencia, INDUPANEL sigue apostando por el diseño, la mejora continua y la innovación constante, para poder ofrecer soluciones vanguardistas a un elemento tan clave como es la puerta de entrada a tu hogar.

Una puerta principal es una carta de presentación, un componente distintivo lleno de simbolismo, una declaración de intenciones.

DOORBLOCK es un producto de alta calidad, fruto de nuestra experiencia y evolución, cuyo resultado define un elemento exclusivo y personal.

En puertas de entrada, INDUPANEL va más allá.

DOORBLOCK es un sistema de puerta completa desarrollado por **INDUPANEL**, que integra tanto la **puerta** panelada (en multitud de diseños, dimensiones y acabados), como los **perfiles** (con posibilidad de añadir uno o dos fijos laterales, o fijo superior), y todo tipo de **accesorios** (pomos, manillas y manillones, tanto estándar como integrados), **cerraduras** de seguridad, **bisagras** visibles u ocultas y lo último en **sistemas domóticos** (apertura mediante huella dactilar o aplicación móvil, dándote total seguridad y control de accesos).

Todo fabricado con materiales de alta calidad para garantizar la seguridad y la durabilidad del producto final, así como la máxima satisfacción del cliente.

El alto rendimiento térmico de nuestros diferentes núcleos proporcionan un aislamiento y un ahorro energético que hacen que este sistema cumpla con los estándares Passivhaus.

NÚCLEO: - POLIESTIRENO

ACABADOS: - LACADO RAL
- LACADO MADERA
- FOLIO DECORATIVO
- RESINA
- DEKTON
- LACOBEL
- ANODIZADO

DOORBLOCK
by indupanel

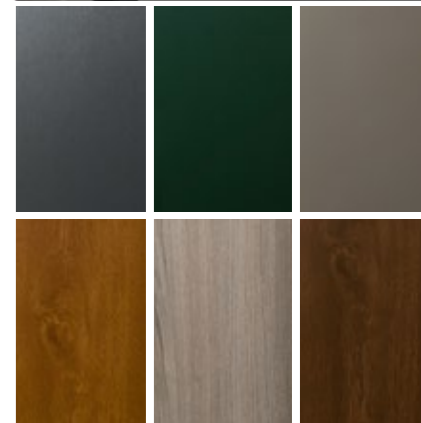

ÚNICA es la colección más especial de **INDUPANEL**.

Inspirada en una selección de grandes constelaciones cuyos nombres provienen de la antigua mitología griega y romana, los modelos de la colección **ÚNICA** fusionan la belleza y la singularidad de estos conjuntos de estrellas y pretenden transmitir de alguna forma un relato extraordinario lleno de fuerza y esplendor.

Más allá del mito, de los seres fantásticos, de las luchas divinas... se pretende alcanzar una percepción de la puerta de entrada diferente a la habitual, persiguiendo cierta trascendencia conceptual.

Con juegos de relieves, resinas que crean diferentes texturas y manillones ad hoc, estos modelos aúnan innovación, estética y personalidad propia.

CADA UNA DE LAS PUERTAS CON TEXTURA DE LA COLECCIÓN **ÚNICA**, PRESENTA UN ACABADO REALIZADO A MANO, DE FORMA ARTESANAL, POR LO QUE NO HAY DOS IGUALES, DANDO COMO RESULTADO UNA PIEZA ÚNICA Y EXCLUSIVA.

Adéntrate en una nueva galaxia de puertas de entrada.



ÚNICA

ALYA



ANDRÓMEDA



ANTARES



AQUILA

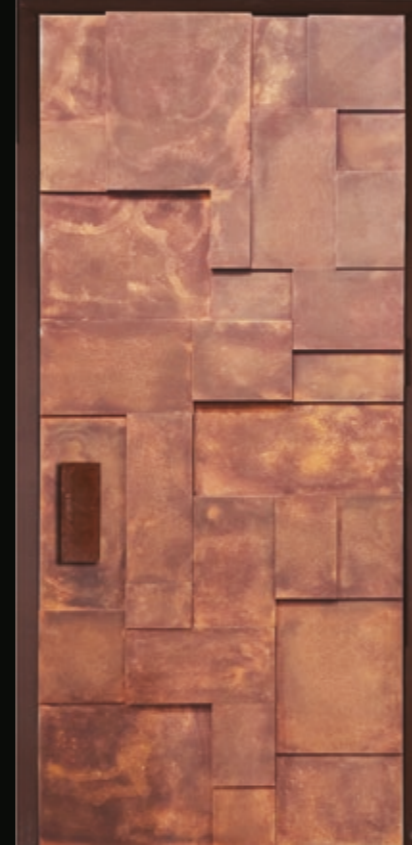

ATRIA



CASIOPEA

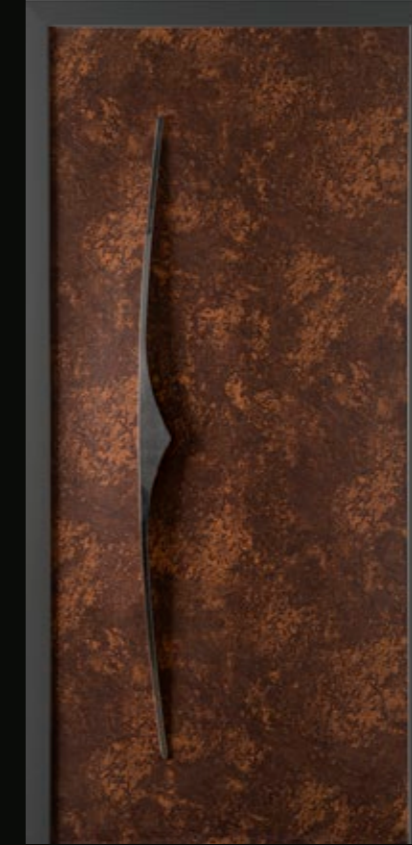

CORVUS 



CRUX



DRACO

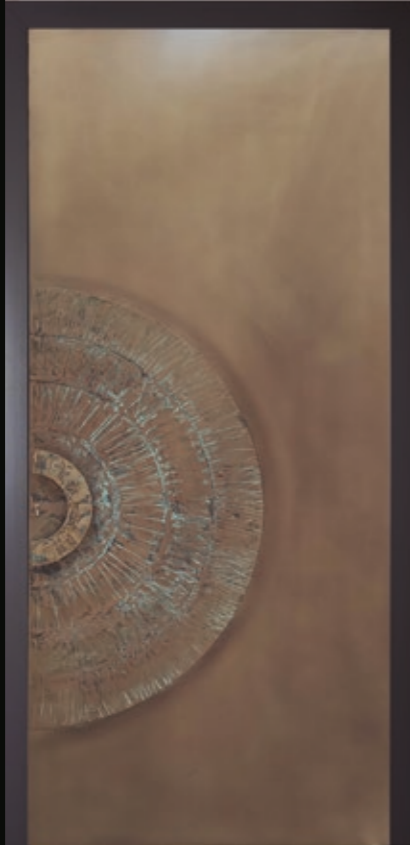

ELECTRA 



ERÍDANO



FORNAX GLACIAR

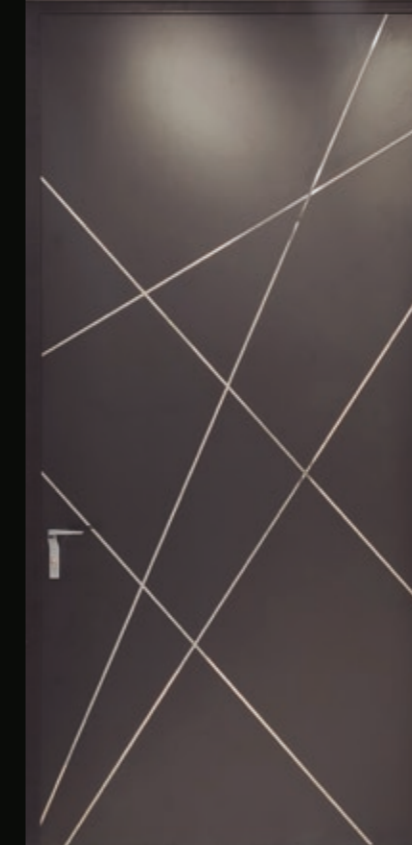

MAIA



MIZAR 

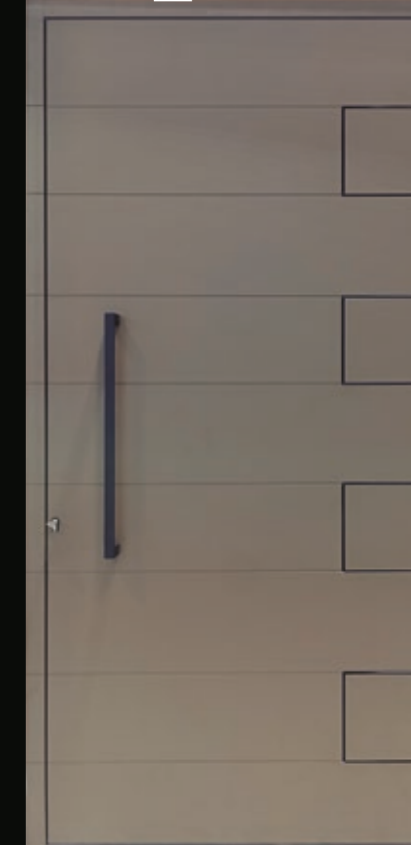



TRILIUM

INDUPANEL incorpora las últimas tendencias en diseño para estilos industriales o minimalistas, de la mano de **DEKTON**, una superficie con alta resistencia a los rayos UV y a altas temperaturas, al hielo, a la abrasión, a las manchas y al rayado.

Una amplia variedad de colores y texturas sorprendentes, que permiten lograr una gran versatilidad para tu proyecto, dando rienda suelta a la creatividad y adaptándose al espacio que habita. Una gama de acabados con los que conseguirás una estética incomparable y un resultado sorprendente.



ARGA

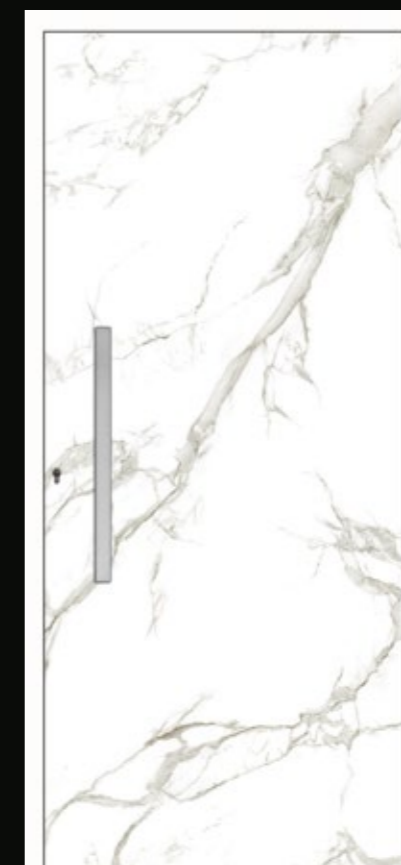

AURA15



KELYA



LAURENT



LAOS



KRETA

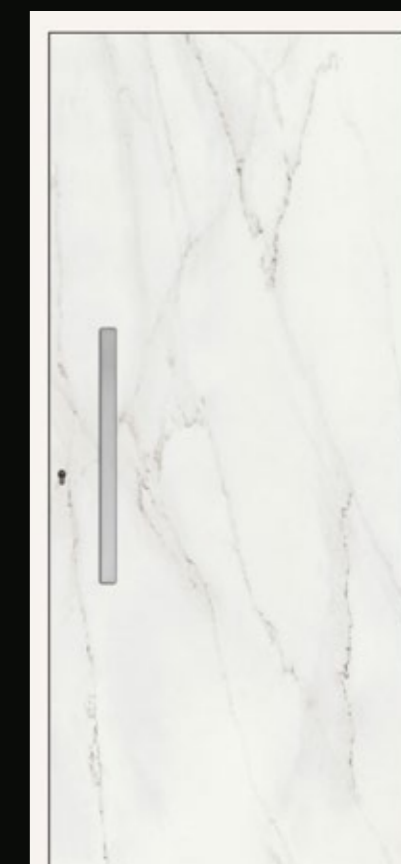

REM



BASIC
RAL 9016
Acc MA 10



BASIC
RAL 9016
Tirador oculto



3LINE
RAL 9016
Acc MA 10



3LINE
RAL 9016
Tirador oculto



3LINE - GLACIAR
RAL 9016
Tirador oculto



ACRISTALADA
RAL 7016
Acc MA 10



IP-3
RAL 7016
Acc MA 10



4LINE
RAL 7016
Acc MA 10



4LINE
RAL 7016
Tirador oculto



4LINE - GLACIAR
RAL 7016
Tirador oculto



LACOBEL
RAL 9005
Tirador oculto



LACOBEL / VIDRIO
RAL 9005
Tirador oculto



5LINE
RAL 9005
Acc MA 10



5LINE
RAL 9005
Tirador oculto



5LINE - GLACIAR
RAL 7016
Tirador oculto



Nuevo diseño,
definido a través
de una serie
de espirales
envolventes
que ranuran la
superficie de la
puerta.

Con un acabado
deslumbrante, el
conjunto da lugar a
una puerta actual y
muy atrevida.



NOVEDAD | ELECTRA
Color: Resina oro envejecido
Accesorio: Tirador oculto 9005
Detalles: Líneas ranuradas



Transformamos el concepto de puerta pivotante y vamos un paso más allá, con este sistema en el que la puerta entra en el fijo y el fijo en la puerta, creando una sensación de profundidad espectacular.



NOVEDAD | MIZAR
Color: Earth Clay
Accesorio: MA 4
Detalles: Pivotante dentada



Las combinaciones de este diseño, con vidrio lacado central, sobre acabado madera o ral, ofrecen diversos resultados, todos ellos resplandecientes.



NOVEDAD CORVUS
Color: Folio decorativo 20057005
Accesorio: MA 10
Detalles: Vidrio Lacobel



ALYA TIRADOR OCULTO
Color: Roble dorado
Accesorio: Tirador oculto RAL 9005
Detalles: Lamas superpuestas 50x40 mm

Bajo la influencia del estilo nórdico, nace este nuevo diseño caracterizado por sus lamas verticales, que le confieren al conjunto una profundidad y solidez sorprendente.

La configuración de este modelo permite incluir, además de las opciones de tirador oculto y superpuesto, otro tipo de agarre conseguido mediante un rebaje en una de sus lamas, que sobresale más que las demás.

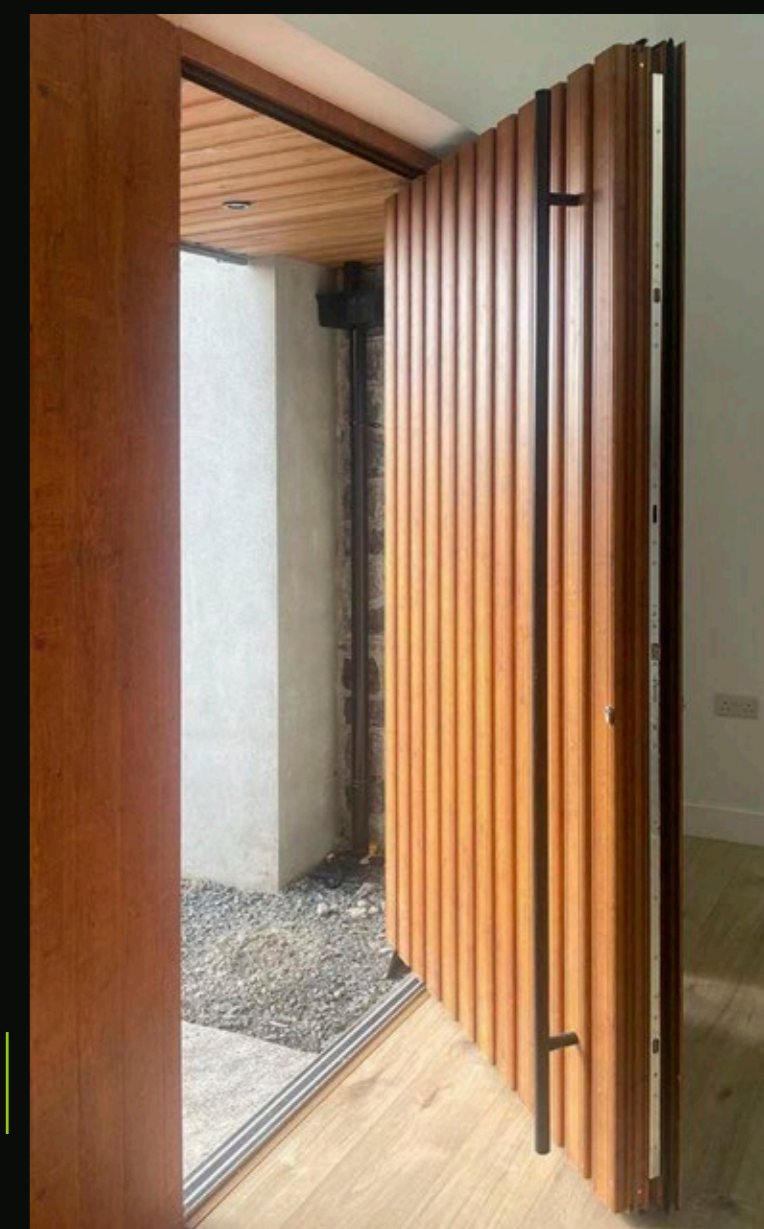

ALYA TIRADOR SUPERPUESTO
Color: Roble dorado
Accesorio: MA 10
Detalles: Lamas superpuestas 80x20 mm

ALYA
Color: Folio decorativo 4703001 / RAL 9016
Accesorio: Tirador incrustado
Detalles: Lamas superpuestas 50x40 mm
Lector de huella dactilar



La versatilidad en cuanto al ancho y la profundidad de las lamas de este modelo, junto al juego que da la combinación de los diferentes acabados en panel y lamas, y las opciones disponibles para el tirador, otorgan una amplia variedad de resultados.



ALYA 2

Color: Embero 802 / RAL 9005
Accesorio: Tirador Incrustado Alya 2
Detalles: Lamas superpuestas 50x40 mm



ATRIA
Color: Folio decorativo 4703001
Accesorio: Atria BROWN ÓXIDO

Con un tirador propio, integrado en la superficie de la puerta, este modelo concede diversas composiciones, según el acabado aplicado a la puerta, al tirador y a la perfilera.

Su tirador se origina mediante un rebaje en el panel y una pieza intermedia que, colocada en su interior, permite el agarre.



ATRIA
Color: Folio decorativo 4703004
Accesorio: Atria RAL 9005



Otra opción de tirador integrado es este modelo MAIA. Un hueco en el panel de la puerta, dispuesto horizontalmente, con espacio suficiente para una sujeción ergonómica.

MAIA
Color: Roble dorado
Accesorio: Maia RAL 9005





Un acabado industrial imitando cemento, con texturas irregulares, caracteriza este diseño.

Minimalista y sobria, en tonos neutros, y de una estética robusta, esta puerta aporta un toque de autenticidad a tu entrada.





FORNAX
Color: RAL 7021
Accesorio: MA 11
Detalles: Ranurado



FORNAX GLACIAR
Color: RAL 9011
Detalles: Acero inoxidable



DEKTON AURA15

Marcos: DEKTON AURA15
Accesorio: SQ 10 y pestillo interior



ANDRÓMEDA

Color: FOLIO 1660857 Cemento Sahara
Accesorio: Tirador oculto
Detalles: Pieza tridimensional olas
Iluminación LED



CASIOPEA
Color: Folio 436-9024
Óxido Sahara
Accesorio: Casiopea

Majestuoso diseño con un acabado que simula óxido, en el que el principal protagonista es su manillón.

Sus imponentes dimensiones abarcan gran parte de la puerta, y su forma ligeramente curvada le proporcionan dinamismo y ergonomía para una perfecta apertura.





ERÍDANO

Color: Folio 20057004 Desert Oak
Pieza olas: RAL 9005
Detalles: Acero inoxidable lacado RAL 9005

Con el contraste con la madera como propósito, se incluye en la puerta una pieza diseñada mediante formas orgánicas inspiradas en la naturaleza, que configuran una experiencia tridimensional de sensaciones únicas al tacto.





AQUILA
Color: Resina óxido
Accesorio: UNICA 10
Detalles: Superficie
tridimensional

Conjunto formado por piezas superpuestas de diferentes tamaños y profundidades, con textura rugosa y acabado en símil óxido, dando como resultado un potente y llamativo juego visual.





DRACO

Diseño único realizado en resina, con textura rugosa en un juego geométrico con el manillón, y acabado dorado envejecido





ANTARES

Original diseño con una parte de textura lisa y otra de textura rugosa con efecto espátula. Acabado en bronce y accesorio con textura de piel de pitón





LACOBEL

Un acabado espectacular el conseguido por este vidrio lacado, con un brillo uniforme que aporta una gran luminosidad y elegancia.



Con opción de vidrio inteligente, que permite alternar entre un acabado opaco o transparente, simplemente apretando un botón.

LACOBEL / VIDRIO

Color: Lacobel negro
Accesorio: Tirador oculto con iluminación LED
Detalles: Lector de huella dactilar



TIRADOR OCULTO

Sistema de apertura con un tirador oculto, embutido longitudinalmente (paralelo al borde del panel), con hueco ergonómico para un cómodo agarre interior, dejando la superficie de la puerta limpia a la vista y evitando así la presencia de elementos superpuestos.

Este sistema permite, además, la incorporación de un tipo de iluminación LED, que consiste en una tira flexible que se adapta al hueco y suministra una luz tenue, que proporciona interesantes resultados al conjunto de la puerta.

El tamaño y la posición de este tirador es totalmente personalizable y adaptable al diseño de cada puerta, y puede realizarse en el mismo acabado del panel o en otro diferente para conseguir contraste.

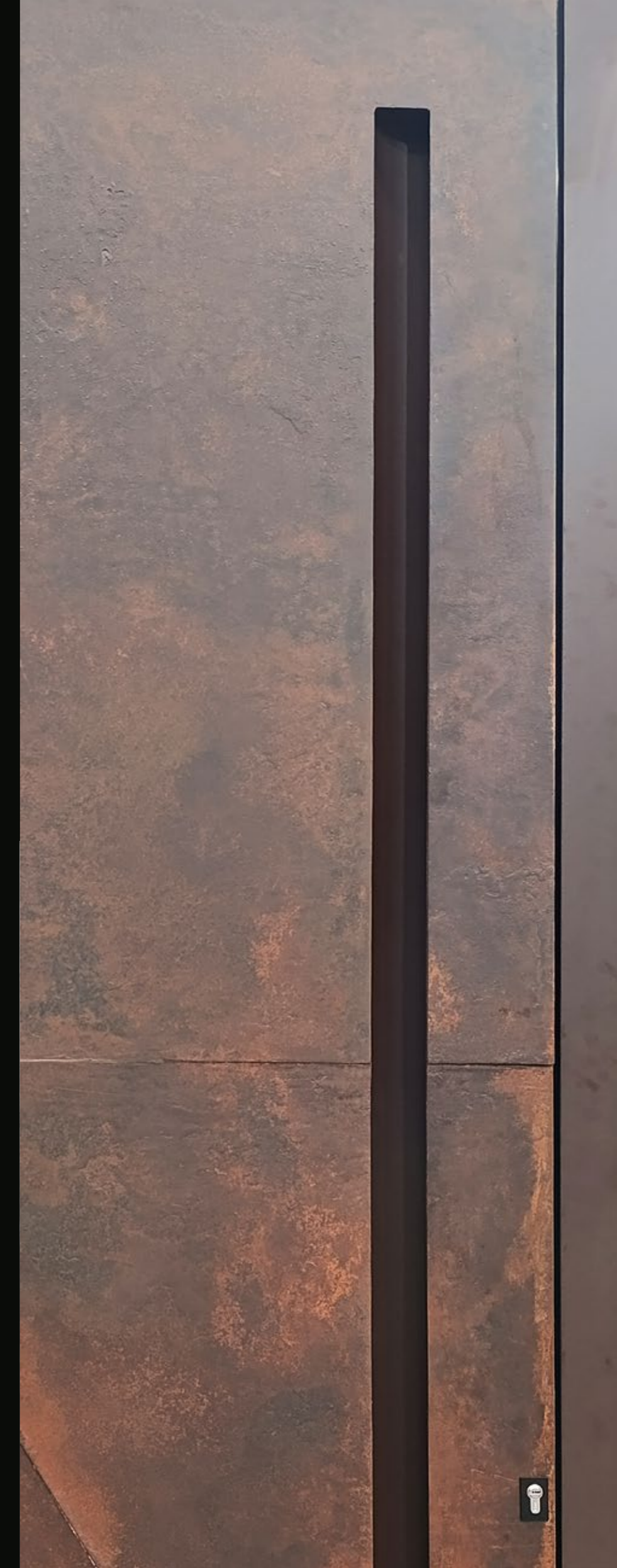

4LINE

Color: RAL 7016
Accesorio: Tirador oculto
Detalles: Apertura por huella/teclado





ALYA
 Color: FOLIO 474703001 / RAL9016
 Accesorio: Tirador incrustado
 Detalles: Lector de huella dactilar

SISTEMA PUERTA PIVOTANTE PIVOT80

SISTEMA DE PUERTA PIVOTANTE CON HOJA OCULTA, PANELADA EN AMBAS CARAS

Todas las puertas pivotantes parten con las siguientes características básicas:

- Perfiles de 80 mm
- Grosor de panel de 80 mm
- **GROSOR DE CHAPA DE 2'5 mm**
- **MARCO Y HOJA ENRASADOS**
- **CERRADURA AUTOMÁTICA 3 PUNTOS**
- Grosores de vidrio para fijo: 32 mm (Otros grosores, consultar)
- Núcleo EPS ($d=30 \text{ kg/m}^3$)
- Alto máximo puerta: 6.300 mm
- Ancho máximo puerta: 2.300 mm
- Marco y hoja en aluminio lacado
- Rotura puente térmico con perfil aislante (pág. 51)
- Bombillo de seguridad
- Solera (entre marcos) anodizada en plata
- Juntas de EPDM
- Manilla
- Permeabilidad al aire: **CLASE 4**
- Estanqueidad al agua: **CLASE 2A**
- Resistencia al viento: **CLASE C3**
- Prestación acústica: **Rw-30 (-1; -4) dB**
- Transmitancia térmica: **Uw-0'97 W/m²K**

Extras opcionales:

- Cerradura motorizada, con la opción de diferentes tipos de apertura electrónica: huella dactilar, bluetooth, código... (pág. 57)
- Tirador: oculto (pág. 44) o superpuesto (pág. 59)
- Bombillo alta seguridad (pág. 63)
- Pestillo interior (pág. 63)
- Cierrapuertas oculto (pág. 65)
- Cerradero eléctrico (pág. 65)
- Mirilla electrónica (pág. 65)
- Fijo: acristalado, con panel, efecto panelado...

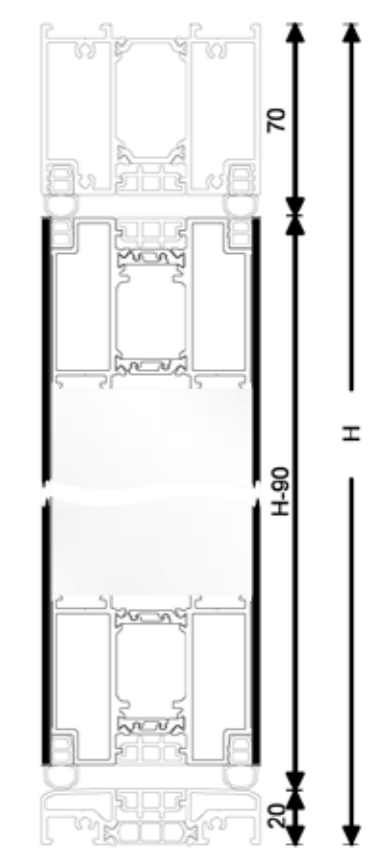
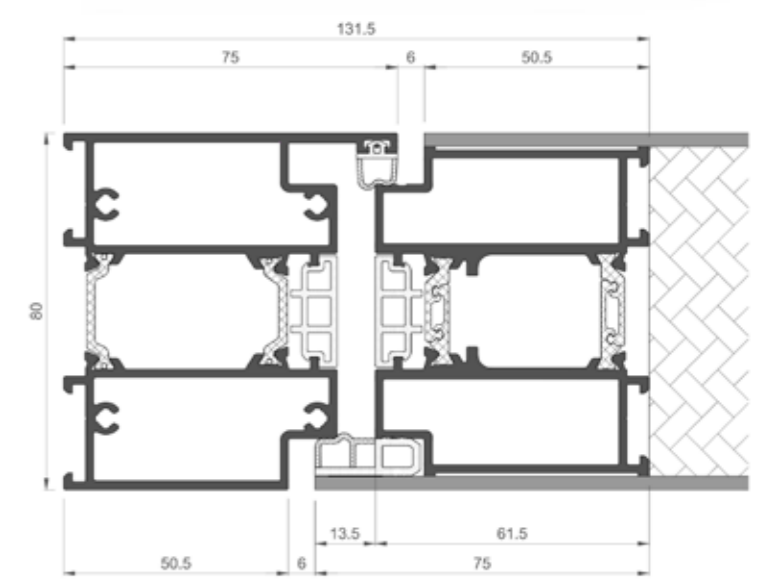



SISTEMA DOORBLOCK

SISTEMA DE PUERTA COMPLETA CON HOJA OCLTA, PANELADA EN AMBAS CARAS

Todas las puertas de sistema DOORBLOCK parten con las siguientes características básicas:

- Perfiles de 70 / 80 mm
- Grosor de panel de 70 / 80 mm
- GROSOR DE CHAPA DE 2'5 mm
- MARCO Y HOJA ENRASADOS
- CERRADURA AUTOMÁTICA 3 PUNTOS
- BISAGRAS VISIBLES (3 unidades mínimo, lacadas en color a elección, excepto lacado madera)
- Grosores de vidrio para fijo: 24 y 40 mm (Otros grosos, consultar)
- Núcleo EPS ($d=30 \text{ kg/m}^3$)
- Alto máximo puerta: 3.000 mm con bisagra visible
2.700 mm con bisagra oculta
- Ancho máximo puerta: 1.800 mm con bisagra visible
1.500 mm con bisagra oculta
- Marco y hoja en aluminio lacado
- Panel ciego o con triple cristal laminado con doble cámara para un mejor aislamiento
- Rotura puente térmico con perfil aislante (pág. 51)
- Bombillo de seguridad
- Solera (entre marcos) anodizada en plata
- Manilla
- Permeabilidad al aire: **CLASE 2**
- Estanqueidad al agua: **CLASE 2A**
- Resistencia al viento: **CLASE C4**
- Resistencia al impacto: **CLASE 5**
- Prestación acústica: **Rw+28 (-4; -4) dB**
- Transmitancia térmica: **Uw+11 W/m²K**

Extras opcionales:

- Cerradura motorizada, con la opción de diferentes tipos de apertura electrónica: huella dactilar, bluetooth, código... (pág. 57)
- Tirador: oculto (pág. 44) o superpuesto (pág. 59)
- Bisagras ocultas (3 unidades mínimo) (pág. 62)
- Bombillo alta seguridad (pág. 63)
- Pestillo interior (pág. 63)
- Sistema antipalanca (pág. 63)
- Cierrapuertas oculto (pág. 65)
- Cerradero eléctrico (pág. 65)
- Mirilla electrónica (pág. 65)
- Puerta de dos hojas
- Fijo: acristalado, con panel, efecto panelado...

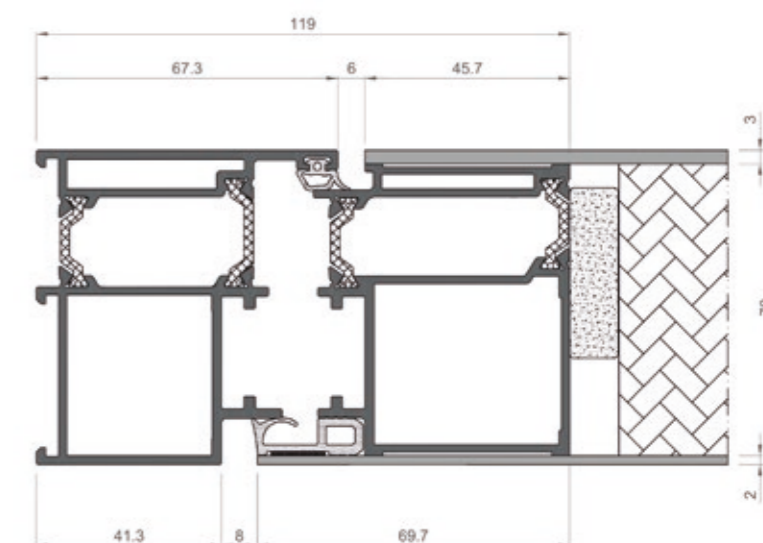

SOLERA:

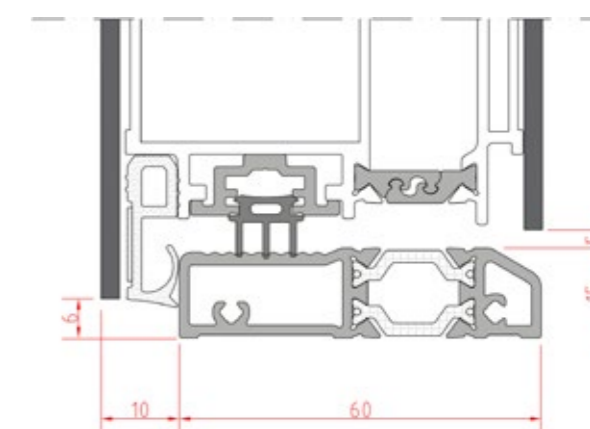



4LINE GLACIAR
 Color: RAL 7016
 Detalles: Acero inoxidable

PERFIL AISLANTE SIN CIZALLAMIENTO

Minimiza la dilatación longitudinal producida por la diferencia de temperatura interior-exterior

Esta poliamida mantiene la puerta en perfectas condiciones aún con diferencias extremas. Consta de dos partes engranadas, que en caso de dilataciones longitudinales diferentes del perfil interior y exterior condicionadas por la temperatura, se desplazan una contra la otra.

De esta forma, se crea una zona aislante móvil compensadora que minimiza el efecto bitemperatura y compensa las diferentes dilataciones térmicas de los perfiles de aluminio.

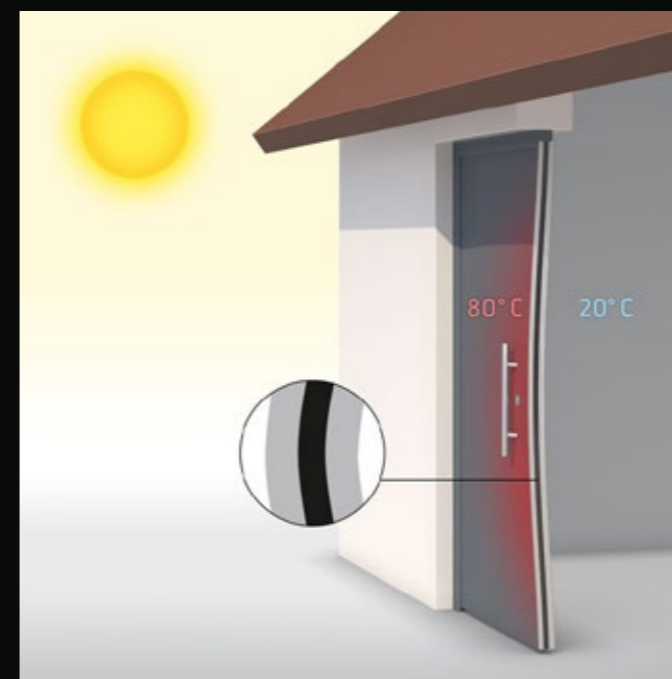
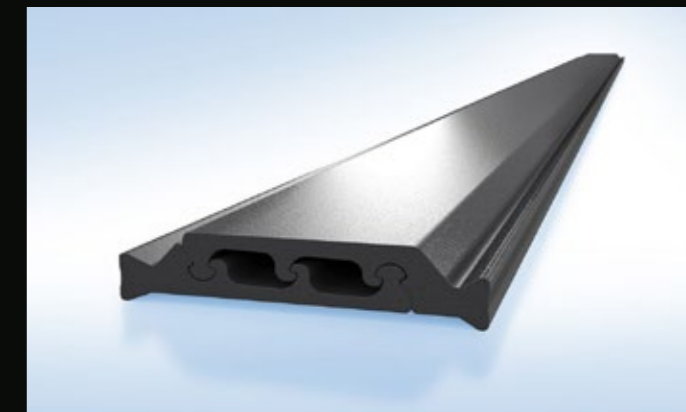

La diferencia de temperatura provoca una deformación en la puerta de aluminio con perfil aislante normal.

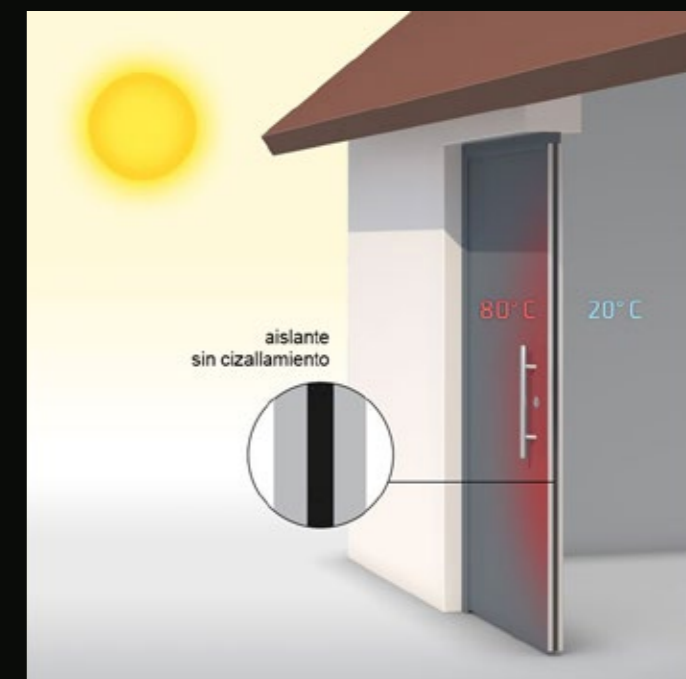

Con el perfil aislante sin cizallamiento, la zona aislante móvil compensa las diferentes dilataciones longitudinales de la cara interior y la exterior.

VENTAJAS:

- Sin cizallamiento: minimización del efecto bitemperatura en comparación con perfiles flexibles y rígidos al cizallamiento
- Rigidez elástica al cizallamiento mínima c y resistencia al cizallamiento T baja
- Geometría optimizada para elevada resistencia a la tracción transversal Q
- Se puede ensamblar y recubrir como un perfil aislante tradicional

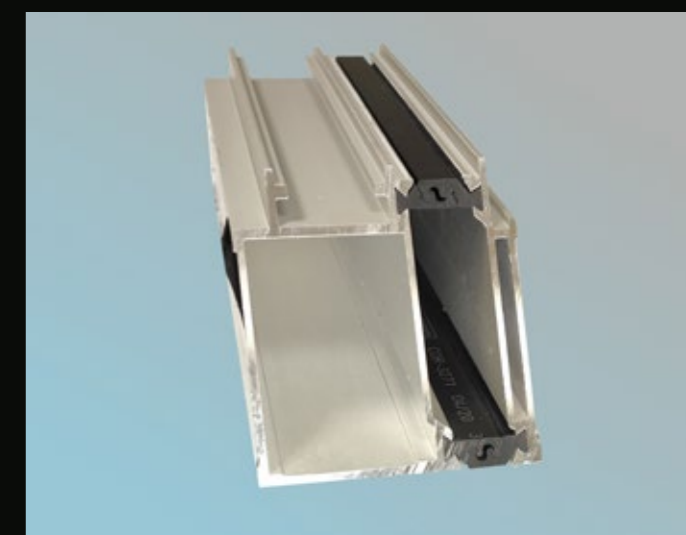



7LINE
Color: Folio 20057005 Mountain Oak
Accesorio: MA 13

- ① HOJA DE LA PUERTA EN ALUMINIO, DE 70 U 80 mm DE GROSOR, PANELADA EN AMBAS CARAS, CON CHAPA DE 2'5 mm
- ② MARCO DE ALUMINIO CON ROTURA DE PUENTE TÉRMICO Y PERFIL AISLANTE
- ③ TIRADOR EMBUTIDO Y ACCESORIOS INTERIORES/EXTERIORES (MANILLAS Y MANILLONES)
- ④ CERRADURA DE SEGURIDAD MULTIPUNTO
- ⑤ SISTEMAS DE APERTURA AUTOMÁTICOS (HUELLA DACTILAR, CÓDIGO...)
- ⑥ SOLERA
- ⑦ VIDRIOS DE TRIPLE CRISTAL LAMINADO CON DOBLE CÁMARA
- ⑧ BISAGRAS VISIBLES U OCULTAS
- ⑨ BOMBILLO DE SEGURIDAD
- Ⓢ SISTEMA ANTIPALANCA



MOD. LO5

Yolodoor

LA PUERTA INTELIGENTE QUE RECIBE TUS COMPRAS ONLINE

Yolodoor nace como la primera puerta inteligente que se integra en cualquier hogar, ofreciendo libertad, comodidad y seguridad. Está conectada a tu smartphone para que tengas control total sobre tu casa.

- Podrás recibir tus compras en casa.
- Devolver tus compras sin esperas.
- Abrir el portero automático desde la app.
- Abrir sin llaves.
- Dar acceso a familiares y amigos.
- Conectar su alarma integrada.
- Abrir el portal de tu garaje.

1 COMPUERTA

Compuerta deslizante de seguridad para recepción de paquetería de 290x470mm

2 PLATAFORMA

Plataforma motorizada abatible con capacidad de carga de hasta 10kg

3 LECTOR DE HUELLA

Lector de huellas dactilares integrado en el tirador de la puerta.

4 SMART INGOT

El corazón de la puerta. Un lingote inteligente de acero galvanizado con tecnología Yolodoor.

5 CERRADURA ELECTRÓNICA

Cerradura electrónica motorizada, con apertura digital y analógica, con seguridad de tres puntos de anclaje.

6 SENSORES DE SEGURIDAD

Sensor de seguridad Proximity con alerta volumétrica de presencia y alarma.

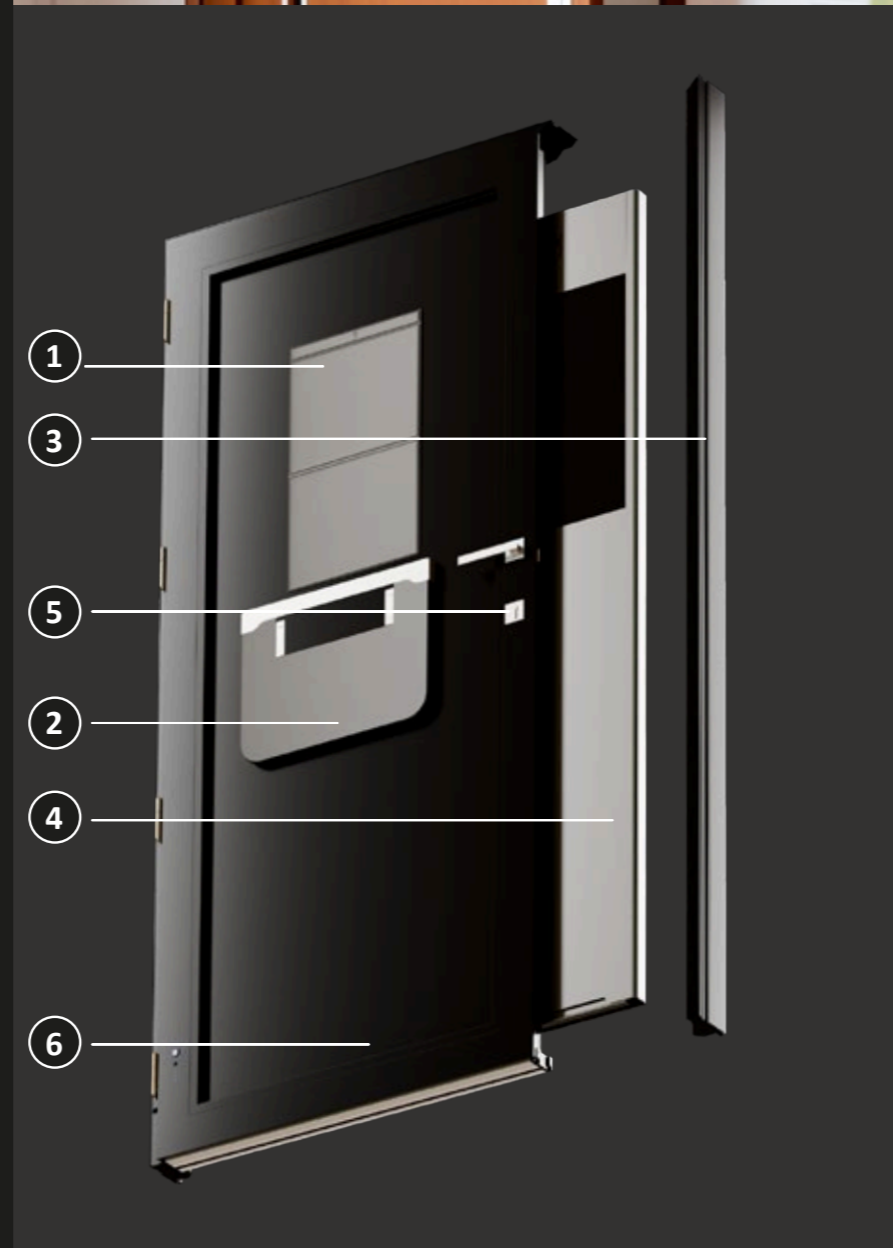



BASIC
 Color: RAL 9005
 Accesorio: TAURO



NOVEDAD

TIRADOR INTEGRADO TAURO

- OPCIONES ACABADO:
- DEKTON
 - LACOBEL
 - RAL
 - FOLIO DECORATIVO...

- LECTOR DE HUELLAS OPCIONAL
- ILUMINACIÓN LED OPCIONAL

SISTEMAS DE APERTURA

LECTOR DE HUELLAS DACTILARES

- Almacenamiento para 20 usuarios
- Anillo luminoso para señalar respuestas y modos de funcionamiento
- Instalación en la hoja de la puerta o en el tirador
- Disponible en acero inoxidable gris o negro
- Libertad para salir de casa y abrir la puerta sin necesidad de llevar contigo la llave, teléfono, tarjeta, etc.
- Máxima seguridad: solo las personas autorizadas pueden desbloquear la puerta
- Máximo nivel de protección contra la falsificación
- Reconocimiento del crecimiento de los dedos infantiles y las modificaciones de los hábitos de los usuarios, así como pequeñas lesiones
- Posibilidad de establecer autorizaciones de acceso temporales
- El registro de acceso muestra todas las actividades de los últimos 30 días
- Posibilidad de desbloqueo de la puerta, a través del smartphone, desde cualquier lugar
- Notificaciones en tu smartphone cuando la puerta es desbloqueada
- Conexión con el asistente de voz Alexa de Amazon



LECTOR DE HUELLA / TECLADO N

- Almacenamiento de hasta 100 huellas dactilares, 150 secuencias numéricas y 1.000 elementos RFID
- Indicador luminoso de acceso autorizado
- Montaje en la hoja de la puerta. Dimensiones: 24 x 78 x 16 mm (An x Al x P)
- Aplicación móvil para control de accesos, con notificaciones automáticas inmediatas de cada entrada
- Auto-aprendizaje de dedos cambiantes (niños, heridas...)
- Apertura remota a cualquier distancia
- Autorizaciones de acceso por días y horas, o de un solo uso
- Unidad de relé externa para protección contra robo
- Compatibilidad con Alexa y Google Home



CÁMARA / TIMBRE N

- Dispositivo con timbre, lector de huellas, cámara de vídeo e intercomunicador integrados
- Almacenamiento de hasta 100 huellas dactilares, 150 códigos numéricos y 1000 medios RFID
- WiFi integrado (permite abrir y cerrar la puerta de forma remota, a través de aplicación móvil)
- Instalación en puerta o pared
- Cámara con función de visión nocturna
- Intercomunicador integrado
- Protección y seguridad integrales contra manipulaciones
- Dimensiones: 55,7 x 132,4 x 20,4 mm (An x Al x F)

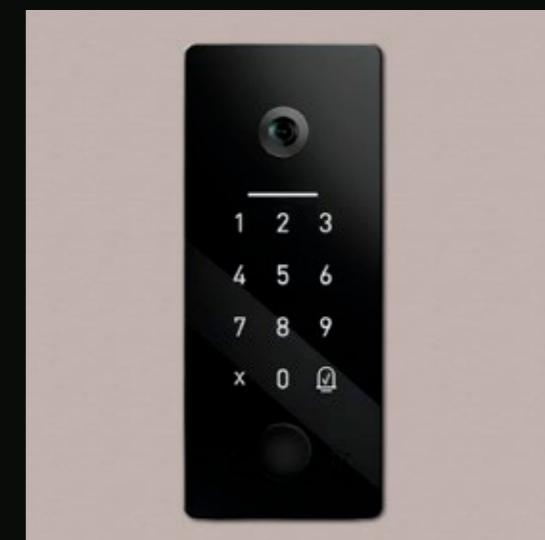



BASIC
 Color: RAL 9005
 Accesorio: MA19

TIRADORES

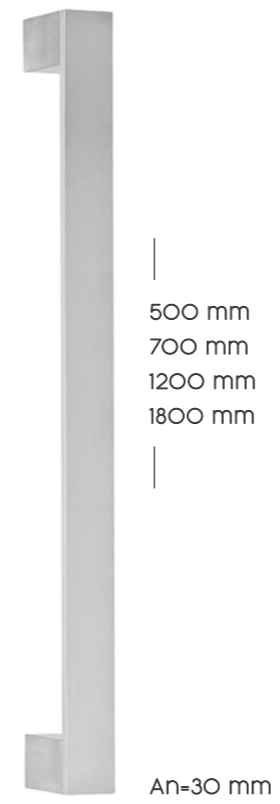

500 mm
 700 mm
 1200 mm
 1800 mm

An=30 mm

MA 4_Acero



500 mm
 700 mm
 1200 mm
 1800 mm

Ø19 mm

MA 5_Acero

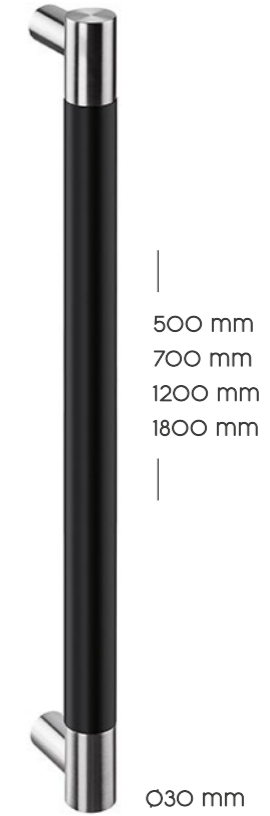

500 mm
 700 mm
 1200 mm
 1800 mm

Ø30 mm

MA 8_Acero

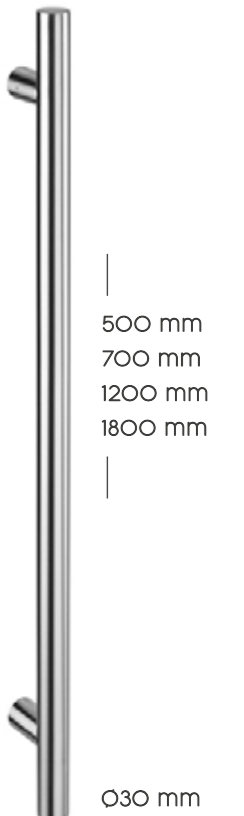

500 mm
 700 mm
 1200 mm
 1800 mm

Ø30 mm

MA 10_Acero

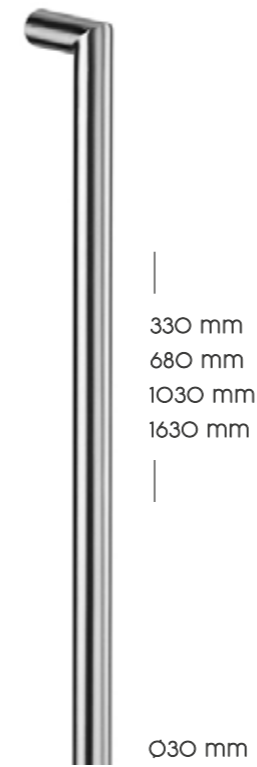

330 mm
 680 mm
 1030 mm
 1630 mm

Ø30 mm

MA 11_Acero



500 mm
 700 mm
 1200 mm
 1800 mm

An=40 mm

MA 13_Acero



MA 18_Acero
 300x150 mm



CASIOPEA_Acero
 1625x75 mm

• Disponibles en acero satinado y brillo Consultar otros acabados

MANILLAS



SQ 9_Acero satinado



SQ 11_Negro



SQ 12_Níquel satinado **N**



SQ 13_Níquel combinado **N**



SQ 14_Níquel satinado **N**



SQ 15_Níquel **N** Inox
Grafito



SP 1_Cromo brillo



SP 2_Cromo satinado



SP 3_Cromo brillo / Wengué

(IN)



SP 4_Cromo brillo



SP 5_Cobre



SP 6_Bronce



SP 7_Antracita



SP 9_Cromo brillo / Piel marrón

(IN)

● ● ● ● Consultar otros acabados

(IN) Sin tratamiento para exteriores

POMOS



PM 1_Acero satinado
080 mm



PM 1_Negro



PM 10_Acero satinado
100x400 mm



PM 11_Acero satinado
100x200 mm



PM 14_Acero satinado
70x70 mm



PM 17 - Negro
70x70 mm
- Blanco
- Níquel
- Pizarra

● ● ● ● Consultar otros acabados

BOCALLAVE EXT. BOCALLAVES INTERIORES



BOC 11_Negro



BOC 1_Acero satinado
050 mm



BOC 2_Acero satinado



BOC 6_Acero satinado
50x50 mm



BOC 7_Acero satinado
50x30 mm



BOC 10_Acero satinado



BOC 12_Inox **N** _Grafito

● ● ● ● Consultar otros acabados

BISAGRAS



BISAGRA 2 PALAS

- Bisagra de dos cuerpos
- Peso de hoja que soporta: hasta 100 kg (con 3 bisagras)
- Consultar opciones para mayor peso



BISAGRA 3 PALAS

- Bisagra de tres cuerpos
- Uso indicado para puertas de altura superior a 3 m
- Peso de hoja que soporta: hasta 130 kg (dependiendo de la altura)
- Consultar opciones para mayor peso

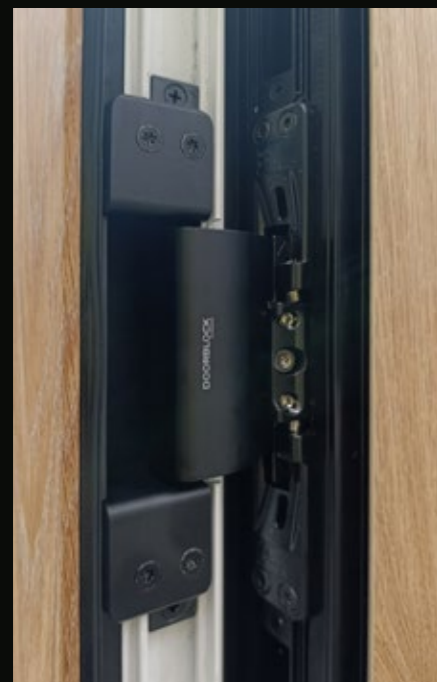

BISAGRA OCULTA

- Para puertas con altos requerimientos estéticos
- Regulable en 6 direcciones
- Ángulo apertura máximo 105°
- Alto nivel de seguridad
- Libre de mantenimiento
- Incluye separación térmica
- Peso de hoja que soporta: hasta 180 kg
- Consultar opciones para mayor peso

BOMBILLOS Y SISTEMAS DE SEGURIDAD



BOMBILLO SEGURIDAD ESTÁNDAR

- Doble perfil
- Llave plana de latón niquelado con 6 pistones
- Barra antitaladro en el cuerpo del cilindro
- Leva DIN 30°
- Tarjeta de propiedad
- Nivel de seguridad estándar

BOMBILLO ALTA SEGURIDAD (OPCIONAL)

- Doble perfil europeo niquelado
- Doble función (apertura con llave introducida) (OPCIONAL)
- Cifrado con 14 pistones
- Llave reversible de alpaca
- Perfil de llave protegido y registrado
- Resistente al bumping
- Protección antitaladro en cuerpo y rotor
- Pistones de cifrado de acero inoxidable
- Barra antiextracción
- Leva DIN 30°
- Tarjeta de propiedad



SISTEMA ANTIPALANCA OCULTO

- Cierre de seguridad antipalanca con pernio doble para refuerzo de bisagras.

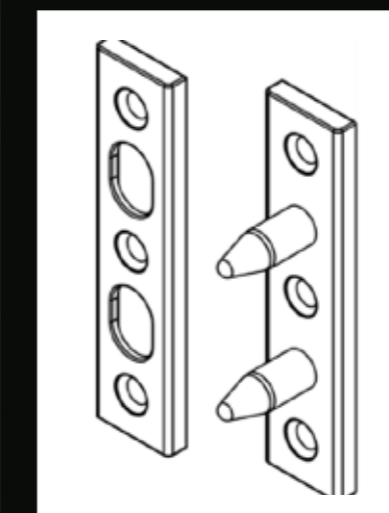

PESTILLO INTERIOR

- Este cilindro protege contra ataques externos, gracias a un sistema de llave reversible de 11 pines, diseñado para resistir técnicas de manipulación como golpes y perforaciones. Además, está equipado con una barra especial antirotura de acero, diseñada para aumentar la resistencia a la rotura o extracción.



CERRADURA AUTOMÁTICA



MOTORIZACIÓN DE CERRADURA

- Sistema de puerta batiente de fácil acceso
- Opción de activación manual o automática (huella, código, aplicación...)
- Al activarse la cerradura los resbalones se retiran, desbloqueando la puerta

ACCESORIOS



MIRILLA ELECTRÓNICA

- Mirilla digital de 3,2 pulgadas
- Buena visibilidad incluso en condiciones de poca luz
- Ángulo de visión de 105°
- Fácil instalación y manejo
- Para paneles desde 24 a 100 mm de grosor
- Batería: 2 pilas AAA



CERRADERO ELÉCTRICO

Permite la activación temporal de la puerta, con un sencillo manejo monomanual o un desbloqueo motorizado



CIERRAPUERTAS OCULTO

- Los cierrapuertas integrados están completamente alojados en la hoja de la puerta. La guía deslizante sólo es visible con la puerta abierta. La fuerza y velocidad de cierre, el golpe final hidráulico y la amortiguación hidráulica de apertura se pueden regular cómodamente una vez montado.

Peso máximo: 180 kg
Ancho máximo hoja: 1.400 mm
Apertura máxima: 120°

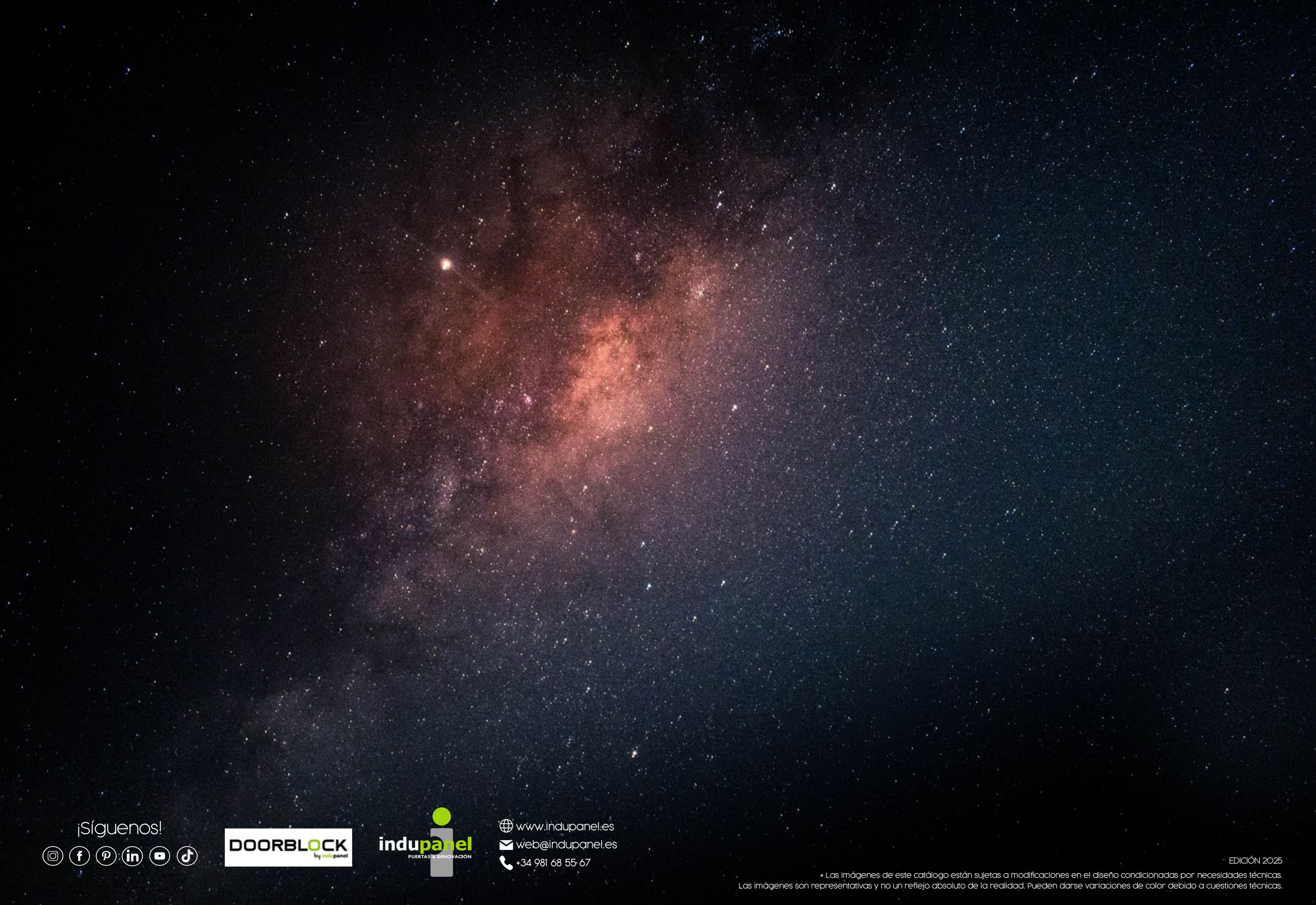

¡Síguenos!



www.indupanel.es
web@indupanel.es
+34 981 68 55 67

EDICIÓN 2025

* Las imágenes de este catálogo están sujetas a modificaciones en el diseño condicionadas por necesidades técnicas. Las imágenes son representativas y no un reflejo absoluto de la realidad. Pueden darse variaciones de color debido a cuestiones técnicas.