



Après 25 ans d'expérience, INDUPANEL continue à parier sur le design, l'amélioration continue et l'innovation constante afin de pouvoir offrir des solutions avant-gardistes à un élément aussi crucial que la porte d'entrée de votre maison.

Une porte principale est une carte de visite, un composant distinctif plein de symbolisme, une déclaration d'intentions.

DOORBLOCK est un produit de haute qualité, fruit de notre expérience et de notre évolution, dont le résultat définit un élément exclusif et personnel.

En portes d'entrée, INDUPANEL va plus loin.

DOORBLOCK est un système de porte complète développé par **INDUPANEL**.

Il se compose d'une **porte** panneau (disponible dans une grande variété de design, dimensions et finitions), de **profils** aluminium (avec la possibilité d'ajouter un ou deux fixes latéraux ou un fixe supérieur), d'**accessoires** (poignées, barres de tirage standards ou incrustées), d'une **serrure** de sécurité, de **paumelles** (apparentes ou invisibles) et des dernières innovations en **domotique** (ouverture par empreinte digitale ou application mobile).

Il est fabriqué avec des matériaux de haute qualité afin d'assurer la sécurité et la durabilité du produit final, ainsi que de satisfaire au maximum le client.

La haute performance thermique des différentes finitions apporte au produit une isolation et une économie d'énergie permettant à **DOORBLOCK** de respecter les standards Passivhaus.

CORE: - POLYSTYRÈNE

FINISHES: - LAQUAGE RAL
- LAQUAGE BOIS
- FILM DÉCORATIF
- RÉSINE
- DEKTON
- LACOBEL
- ANODISÉ

DOORBLOCK
by indupanel



ÚNICA est la collection **INDUPANEL** la plus notable.

Inspirée par une sélection de grandes constellations dont les noms viennent de l'ancienne mythologie grecque et romaine, les modèles de la collection **ÚNICA** associent la beauté et le caractère unique de ces ensembles d'étoiles et prétendent transmettre un sentiment plein de force et de splendeur.

Au-delà du mythe, des êtres fantastiques, des luttes divines... cette collection a pour but d'apporter une perception différente de la porte d'entrée habituelle, tout en poursuivant une certaine signification conceptuelle.

Avec des effets de relief, des résines imitation métaux et des poignées ad hoc, ces modèles apportent innovation, esthétique et personnalité au produit.

CHAQUE PORTE TEXTURÉE DE LA COLLECTION **ÚNICA** SE CARACTÉRISE PAR UNE FINITION FAITE À MAIN ET DE FAÇON ARTISANALE. IL N'Y EN A DONC PAS DEUX SIMILAIRES. CE QUI EN FAIT UNE PIÈCE UNIQUE ET EXCLUSIVE.

Voyagez dans une nouvelle galaxie de portes d'entrée.



ÚNICA

ALYA



ANDRÓMEDA



ANTARES



AQUILA

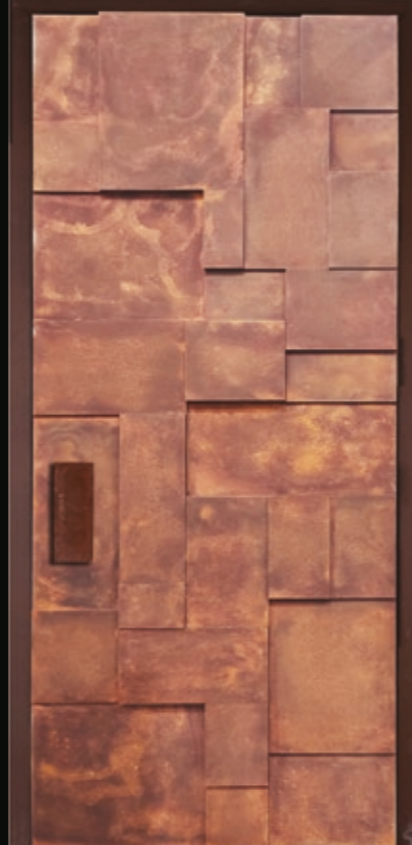

ATRIA



CASIOPEA

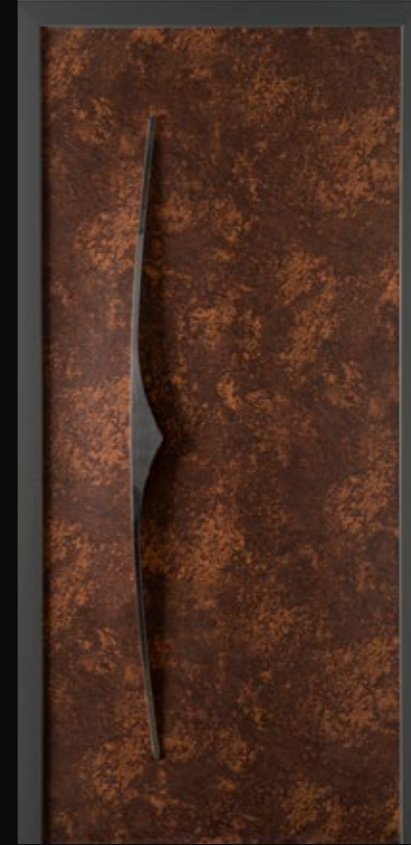

CORVUS 



CRUX



DRACO

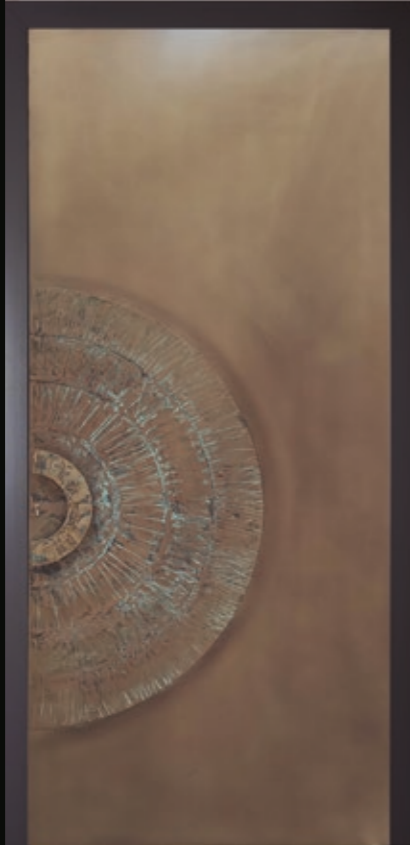

ELECTRA 



ERÍDANO



FORNAX GLACIAR

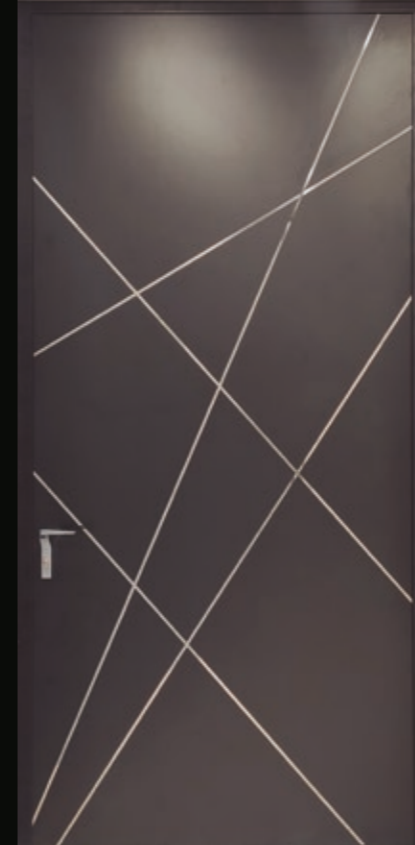

MAIA



MIZAR 

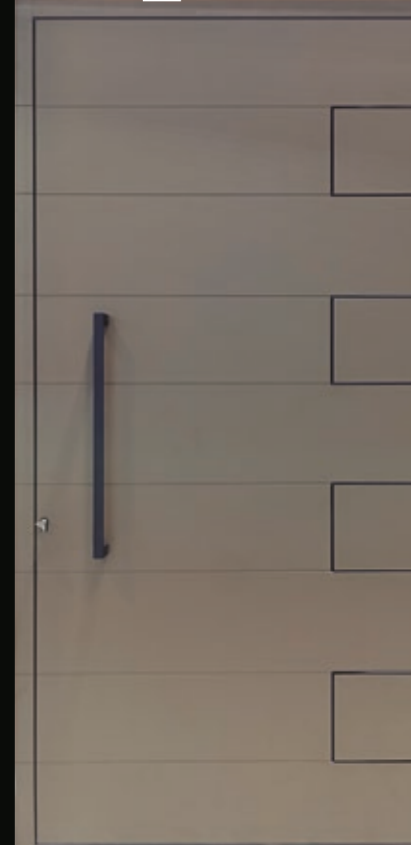



TRILIUM

INDUPANEL intègre, grâce à **DEKTON**, les dernières tendances en matière de design et affirme son style industriel et minimaliste. Cette gamme est caractérisée par des surfaces à haute résistance aux rayons UV et aux températures élevées, à la glace, à l'abrasion, aux taches et aux rayures.

Une ample variété de couleurs et de textures permettra d'atteindre une grande polyvalence pour votre projet, donnant libre cours à la créativité et s'adaptant à l'espace que vous habitez. Une gamme de finitions avec lesquelles vous obtiendrez une esthétique incomparable et un résultat étonnant.



ARGA

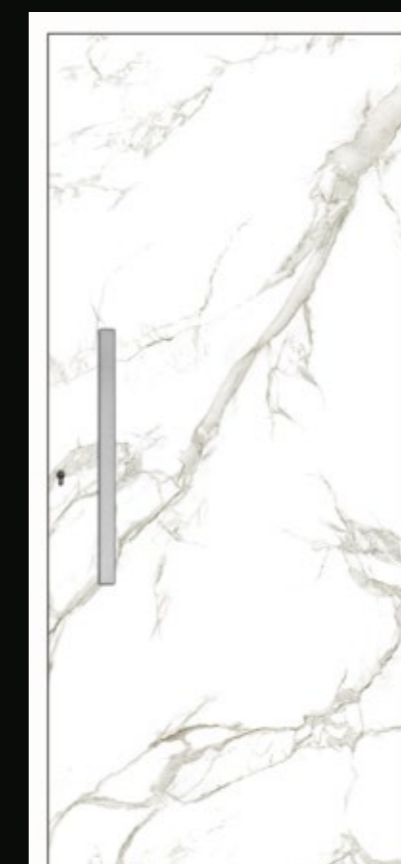

AURA15



KELYA



LAURENT

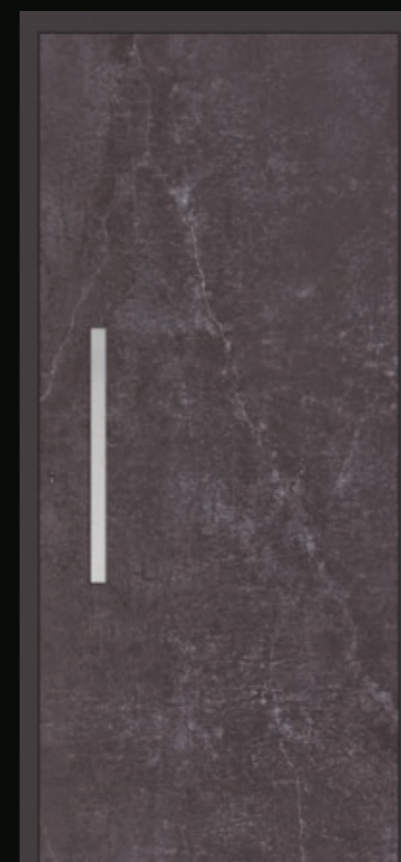

LAOS



KRETA



REM



BASIC
RAL 9016
Acc MA 10



BASIC
RAL 9016
Tirant incrusté



3LINE
RAL 9016
Acc MA 10



3LINE
RAL 9016
Tirant incrusté



3LINE - GLACIAR
RAL 9016
Tirant incrusté



FULLY GLAZED
RAL 7016
Acc MA 10



IP-3
RAL 7016
Acc MA 10



4LINE
RAL 7016
Acc MA 10



4LINE
RAL 7016
Tirant incrusté



4LINE - GLACIAR
RAL 7016
Tirant incrusté



LACOBEL
RAL 9005
Tirant incrusté



LACOBEL / VERRE
RAL 9005
Tirant incrusté



5LINE
RAL 9005
Acc MA 10



5LINE
RAL 9005
Tirant incrusté



5LINE - GLACIAR
RAL 7016
Tirant incrusté



Nouveau design,
défini à travers une
série de spirales
enveloppantes qui
rainurent la surface
de la porte.

Avec une finition
éblouissante,
l'ensemble donne
lieu à une porte
moderne et très
audacieuse.



NOUVEAU | ELECTRA
Couleur: Résine or vieilli
Accessoire: Tirant incrusté 9005
Détails: Rainuré



Nous transformons
le concept de porte
pivotante et allons
un pas plus loin,
avec ce système où
la porte entre dans
le fixe et le fixe dans
la porte, créant
une sensation
de profondeur
spectaculaire.



NOUVEAU | MIZAR
Couleur: Earth Clay
Accessoire: MA 4
Détails: Pivotante dentée



Les combinaisons de ce design, avec du verre laqué central, sur une finition en bois ou RAL, offrent divers résultats, tous éclatants.



NOUVEAU CORVUS
Couleur: Film décoratif 20057005
Accessoire: MA 10
Détails: Verre Lacobel



ALYA TIRANT INCRUSTÉ
Couleur: Chêne doré
Accessoire: Tirant incrusté RAL 9005
Détails: Lamelles rapportées 50x40 mm

Sous l'influence du style nordique, ce nouveau design voit le jour, caractérisé par ses lames verticales, qui confèrent à l'ensemble une profondeur et une solidité surprenantes.

La configuration de ce modèle permet d'inclure, en plus des options telles que les poignées incrustées et superposées, un autre type de tirant réalisé par un renforcement dans l'une de ses lames, qui dépasse plus que les autres.

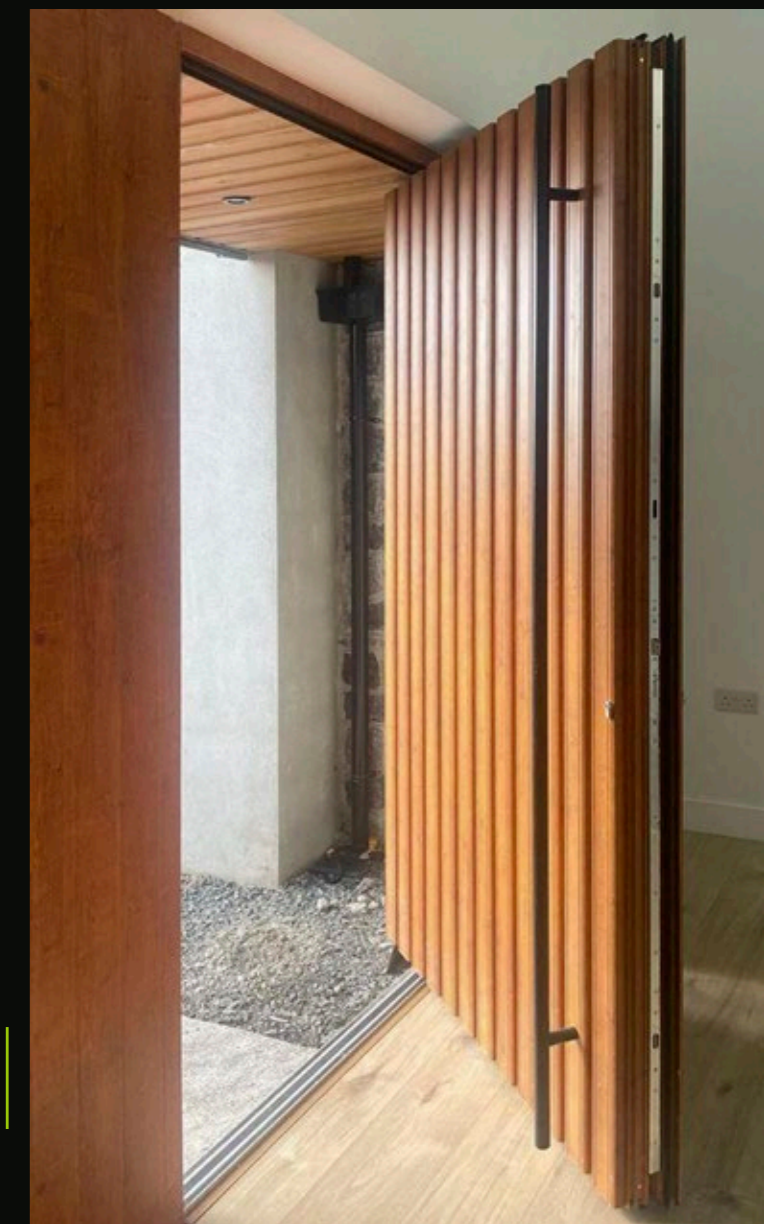

ALYA TIRANT VISIBLE
Couleur: Chêne doré
Accessoire: MA 10
Détails: Lamelles rapportées 80x20 mm

ALYA
Couleur: Film décoratif 4703001 / RAL 9016
Accessoire: Tirant incrusté
Détails: Lamelles rapportées 50x40 mm
Lecteur d'empreintes digitales



La polyvalence en termes de largeur et de profondeur de ces lames, associée à la combinaison des différents finis de panneaux et de lames, offre une grande variété de résultats.

ALYA 2

Couleur: Chêne doré 802 / RAL 9005
Accessoire: Tirant incrusté Alya 2
Détails: Lamelles rapportées 50x40 mm



ATRIA
Couleur: Film décoratif 4703001
Accessoire: Atria OXYDE BRUN

Avec un tirant intégrée à la surface de la porte, ce nouveau modèle offre une multitude de combinaisons de finitions, créant ainsi une grande diversité de résultats.

Ce tirant est formé par un renforcement dans le panneau et une pièce intermédiaire placée à l'intérieur, permettant la prise en main.



ATRIA
Couleur: Film décoratif 4703004
Accessoire: Atria RAL 9005



Une autre option de tirant intégrée est ce modèle MAIA. Un creux dans le panneau de la porte, disposé horizontalement, avec un espace suffisant pour une prise en main ergonomique.

MAIA

Couleur: Chêne doré
Accessoire: Maia RAL 9005





Un fini industriel imitant le
béton, avec des textures
irrégulières, caractérise
ce nouveau design.

Minimaliste et sobre, dans
des tons neutres, et d'une
esthétique robuste, cette
porte apporte une touche
d'authenticité à votre
entrée.



CRUX
Couleur: Béton ciré
Accessoire: CRUX



FORNAX

Couleur: RAL 7021
Accessoire: MA 11
Détails: Rainuré



FORNAX GLACIAR

Couleur: RAL 9011
Détails: Acier inoxydable



DEKTON AURA15

Cadre: DEKTON AURA15
Accessoire: SQ 10 and CYLINDRE À BOUTON



ANDRÓMEDA

Couleur: Film décoratif 1660857 Sahara Cement
Accessoire: Tirant incrusté
Détails: Pièce ondulée tridimensionnelle
Illumination LED



CASIOPEA
Couleur: Film 436-9024
Oxide Sahara
Accessoire: Casiopea

Un design majestueux avec une finition simulant la rouille, où le protagoniste principal est son tirant. Ses dimensions imposantes couvrent une grande partie de la porte, et sa forme légèrement courbée lui confère dynamisme et ergonomie pour une ouverture parfaite.





ERIDANO

Couleur: Film 20057004 Desert Oak
Pièce vagues: RAL 9005
Détails: Acier inoxydable laqué RAL 9005

Pour objectif d'apporter un contraste, cette pièce, conçue à partir de formes organiques inspirées par la nature, apporte une expérience tridimensionnelle de sensations uniques au toucher.





AQUILA
Couleur: Résine oxyde
Accessoire: UNICA 10
Détails: Surface
tridimensionnelle

Ensemble constitué de
pièces superposées
de différentes tailles
et profondeurs, avec
une texture rugueuse
et une finition en simili
oxyde, donnant lieu à
un jeu visuel puissant et
impressionnant.





DRACO

Design unique
réalisé en résine,
avec une texture
rugueuse,
des formes
géométriques sur
la poignée et une
 finition en doré
vieilli





ANTARES

Fait en résine,
avec une partie
de texture lisse
et une autre de
texture rugueuse
avec effet
spatule. Vernis en
bronze et avec
accessoire effet
peau de python





LACOBEL

Une finition spectaculaire réalisée avec ce verre laqué, offrant une brillance uniforme qui apporte une grande luminosité et élégance



Avec l'option de verre intelligent, qui permet de passer d'une finition opaque à une finition transparente, simplement en appuyant sur un bouton.

LACOBEL / VERRE

Couleur: Lacobel Noir
Accessoire: Tirant incrusté avec LED
Détails: Lecteur d'empreintes digitales



TIRART INCRUSTÉ

Système d'ouverture avec **tirant incrusté**, embouti longitudinalement (parallèle au bord du panneau), avec ouverture ergonomique pour une prise intérieure confortable, laissant la surface de la porte épurée à la vue et évitant ainsi la présence d'éléments superposés.

Ce système permet en outre l'ajout d'un type d'éclairage LED, qui est constitué d'une bande flexible adaptée au creux et d'une lumière tamisée, qui donne des résultats intéressants à l'ensemble de la porte.

La taille et la position de cette barre de tirage sont tout à fait personnalisables et adaptables à la conception de chaque porte, et peuvent être réalisées sur la même finition du panneau ou sur une autre, pour obtenir le contraste.

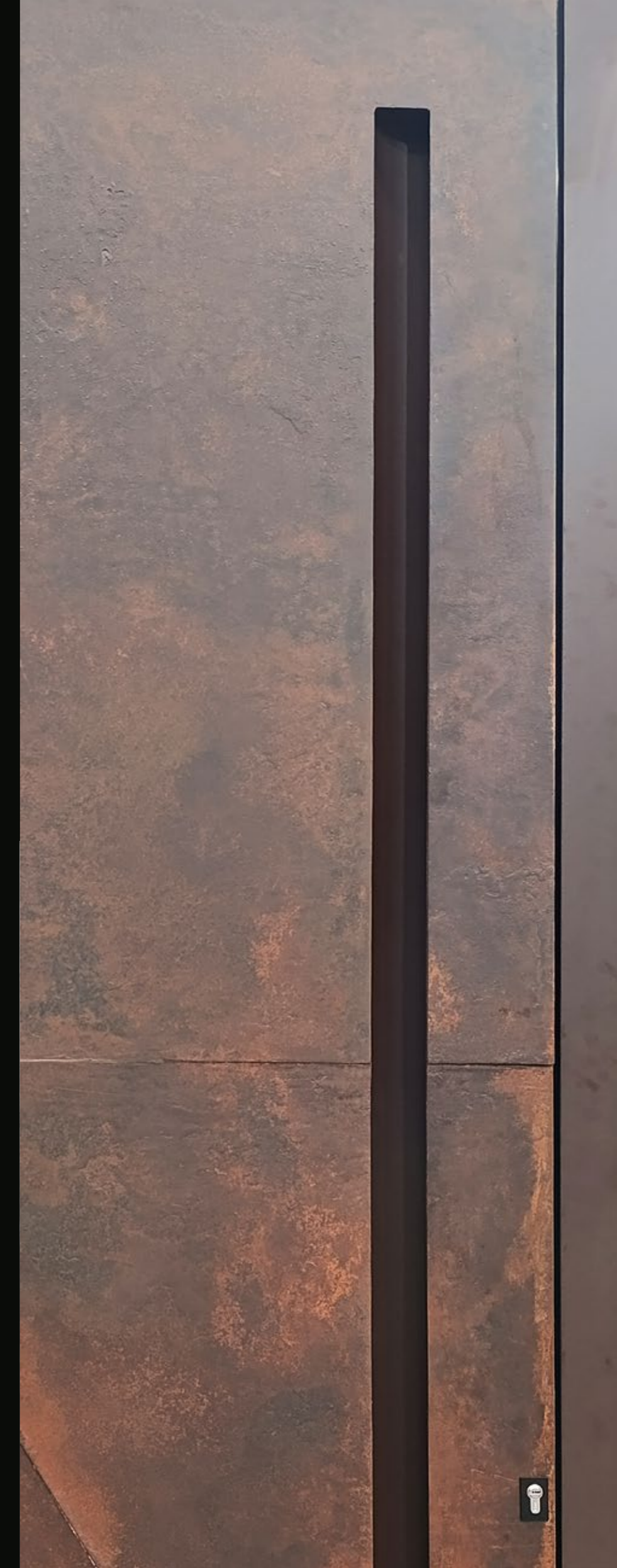

4LINE

Couleur: RAL 7016
Accessoire: Tirant incrusté
Détails: ouverture par empreinte digitale/code





ALYA
 Couleur: Film décoratif 474703001 / RAL9016
 Accessoire: Tirant incrusté
 Détails: Ouverture par empreinte digitale

SYSTÈME DE PORTE PIVOTANTE PIVOT80

SYSTÈME DE PORTE PIVOTANTE MONOBLOC AVEC LES DEUX FACES AFFLEURANTES

Toutes les portes pivotantes incorporent de série les caractéristiques suivantes:

- Profil de 80 mm
- Épaisseur du panneau de 80 mm
- ÉPAISSEUR DE TÔLE DE 25 mm
- CADRE ET PANNEAU AFFLEURANTS
- SERRURE AUTOMATIQUE 3 POINTS
- Épaisseur de vitrage pour les fixes: 32 mm (Autres épaisseurs à consulter)
- Âme EPS ($d=30 \text{ kg/m}^3$)
- Hauteur maximale de porte: 6.300 mm
- Largeur maximale de porte: 2.300 mm
- Cadre et panneau en aluminium laqué
- Rupture de pont thermique avec profil isolant (page 51)
- Cylindre de serrure
- Seuil (entre dormants)
- Joints en EPDM
- Poignée
- Perméabilité à l'air: **CLASSE 4**
- Étanchéité à l'eau: **CLASSE 2A**
- Résistance au vent: **CLASSE C3**
- Isolation acoustique maximale: **Rw=30 (-1; -4) dB**
- Coefficient de transmission thermique: **Uw=0'97 W/m²K**

Suppléments en option:

- Serrure motorisée, avec possibilité de différents types d'ouverture électronique: empreinte digitale, bluetooth, code... (page 57)
- Poignée: tirant incrusté (page 44), du catalogue (page 59), personnalisé...
- Cylindre serrure de sécurité maximale (page 63)
- Cylindre à bouton (page 63)
- Ferme-porte invisible (page 65)
- Interphone (page 65)
- Judas électronique ou wifi (page 65)
- Fixe: avec vitrage, panneau, effet monobloc...

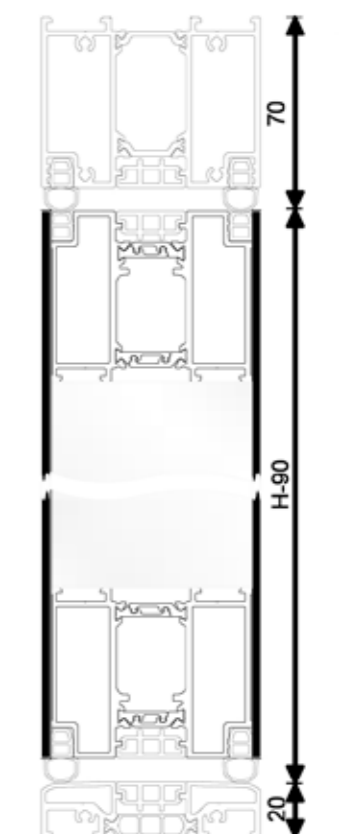
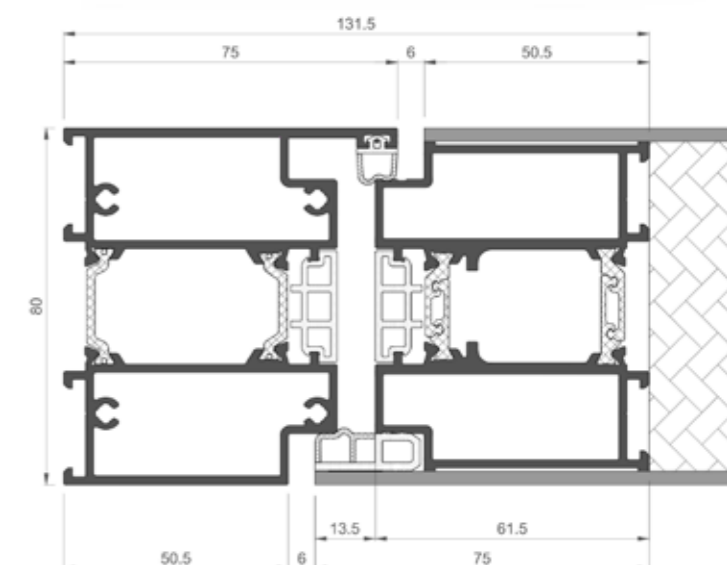



SYSTÈME DOORBLOCK

SYSTÈME DE PORTE COMPLÈTE MONOBLOC AVEC LES DEUX FACES AFFLEURANTES

Toutes les portes pivotantes incorporent de série les caractéristiques suivantes:

- Profil de 70 / 80 mm
- Épaisseur du panneau de 70 / 80 mm
- ÉPAISSEUR DE TÔLE DE 2'5 mm
- CADRE ET PANNEAU AFFLEURANTS
- SERRURE AUTOMATIQUE 3 POINTS
- PAUMELLES APPARENTES (3 unités minimum, laquées de la couleur de votre choix, sauf laqué bois)
- Épaisseur de vitrage pour les fixes: 24 et 40 mm (Autres épaisseurs à consulter)
- Âme EPS ($d=30 \text{ kg/m}^3$)
- Hauteur maximale de porte:
 - 3.000 mm avec paumelles apparentes
 - 2.700 mm avec paumelles invisibles
- Largeur maximale de porte:
 - 1.800 mm avec paumelles apparentes
 - 1.500 mm avec paumelles invisibles
- Cadre et panneau en aluminium laqué
- Panneau plein ou avec triple vitrage feuilleté et double intercalaire pour une meilleure isolation
- Rupture de pont thermique avec profil isolant (page 51)
- Cylindre de serrure
- Seuil (entre dormants) anodisé argenté
- Poignée
- Perméabilité à l'air: **CLASSE 2**
- Étanchéité à l'eau: **CLASSE 2A**
- Résistance au vent: **CLASSE C4**
- Résistance au choc de corps mou: **CLASSE 5**
- Isolation acoustique maximale: **Rw=28 (-4; -4) dB**
- Coefficient de transmission thermique: **Uw=11 W/m²K**

Suppléments en option:

- Serrure motorisée, avec possibilité de différents types d'ouverture électronique: empreinte digitale, bluetooth, code... (page 57)
- Poignée: tirant incrusté (page 44), du catalogue (page 59), personnalisé...
- Paumelles invisibles (3 unités minimum) (page 62)
- Cylindre serrure de haute sécurité (page 63)
- Cylindre à bouton (page 63)
- Système anti-dégondage invisible (page 63)
- Ferme-porte invisible (page 65)
- Interphone (page 65)
- Judas électronique ou wifi (page 65)
- Porte deux vantaux
- Fixe: avec vitrage, panneau, effet monobloc...

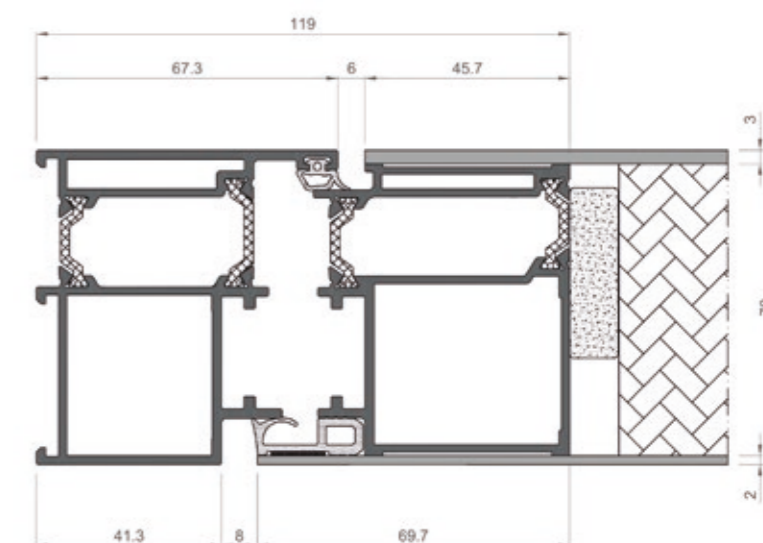

SEUIL:

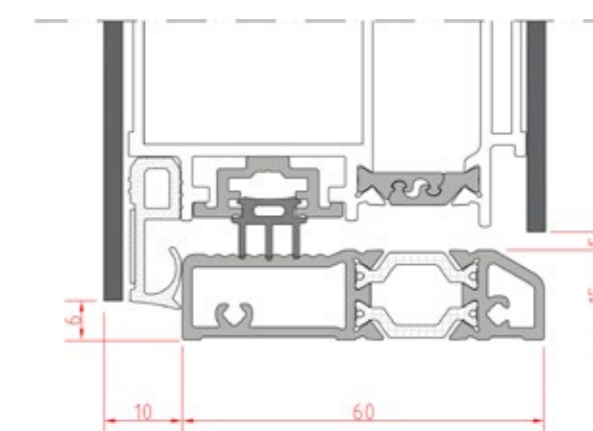



4LINE GLACIAR
 Couleur: RAL 7016
 Détails: Acier inoxydable
 Accessoire: MA 13

PROFILÉ ISOLANT SANS CISAILLEMENT

Il diminue la dilatation longitudinale produite par la variation de température intérieure-extérieure

Ce polyamide garde la porte en parfait état même quand il y a une variation extrême de température. Il est constitué d'un système de deux roulements qui se déplacent l'un contre l'autre en cas de différentes dilatations longitudinales du profilé intérieur et extérieur, lié à une différence de température.

De cette manière, on crée une zone isolante mobile compensatrice qui minimise l'effet bi-température et contrebalance les différentes dilatations thermiques des profilés d'aluminium.

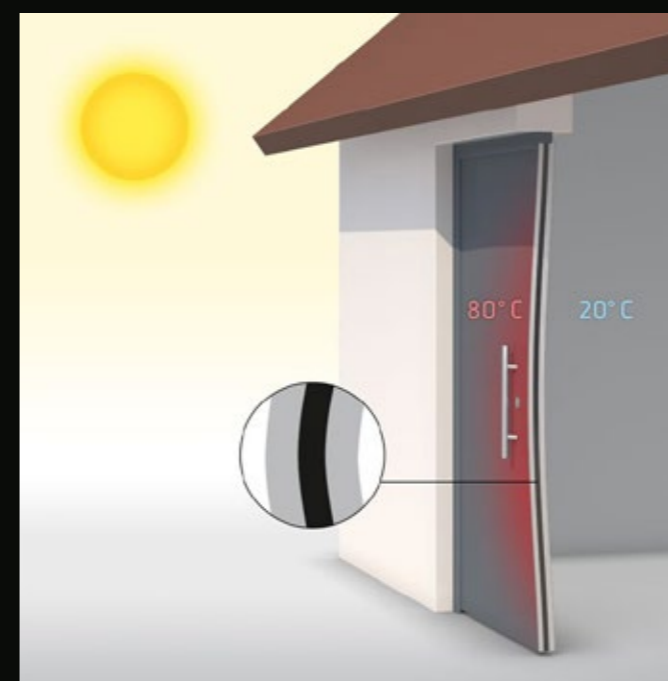

Avec un profilé isolant normal, la différence de température provoque une déformation de la porte en aluminium.

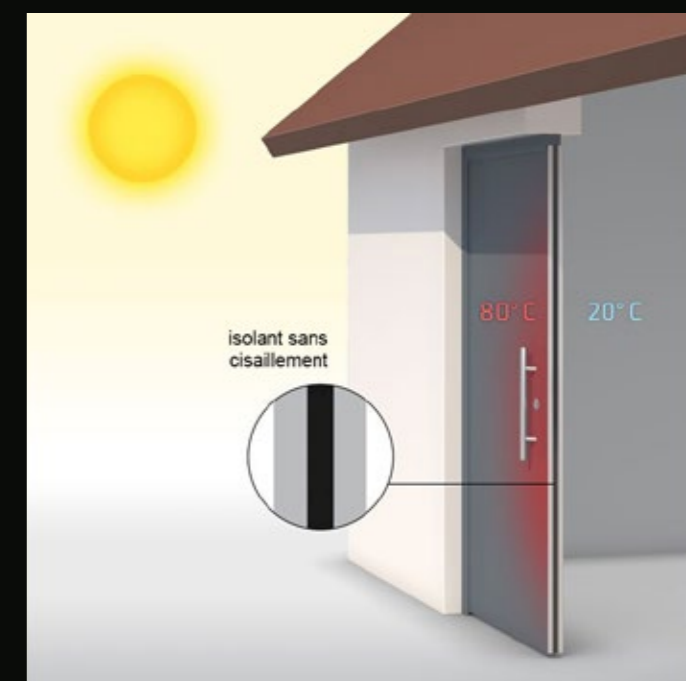

Avec le profilé isolant sans cisaillement, la zone isolante mobile compense les différentes dilatations longitudinales de la face intérieure et extérieure.

AVANTAGES:

- Sans cisaillement : minimisation de l'effet bi-température par rapport aux profilés rigides et souples au cisaillement.
- Rigidité élastique au cisaillement minimale et résistance au cisaillement T faible
- Géométrie optimisée pour une résistance élevée à la traction transversale Q
- Peut être assemblé et recouvert comme un profilé isolant traditionnel

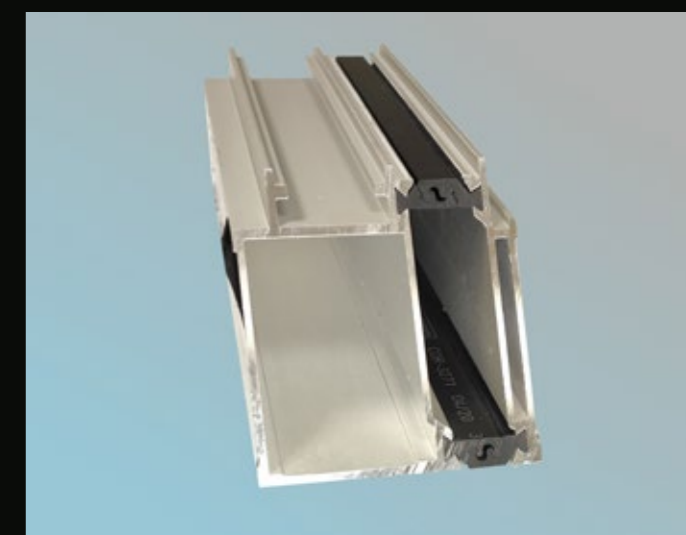



7LINE
Couleur: Film décoratif Mountain oak
Accessoire: AI-33

- ① OUVRANT EN ALUMINIUM 70 OU 80 mm D'ÉPAISSEUR, AFFLEURANT À DEUX FACES, AVEC TÔLE DE 2,5 MM
- ② DORMANT EN ALUMINIUM AVEC RUPTURE DE PONT THERMIQUE ET PROFILÉ AVEC ISOLATION
- ③ TIRANT INCRUSTÉ ET ACCESSOIRES INTÉRIEURS/EXTÉRIEURS (BARRES DE TIRAGE ET POIGNÉES)
- ④ SERRURE DE SÉCURITÉ MULTIPONTS
- ⑤ SYSTÈMES D'OUVERTURE DOMOTIQUE (EMPREINTE DIGITALE, BLUETOOTH...)
- ⑥ SEUIL
- ⑦ TRIPLE VITRAGE FEUILLETÉ ET DOUBLE INTERCALAIRE
- ⑧ PAUMELLES APPARENTES OU INVISIBLES
- ⑨ CYLINDRE SERRURE DE SÉCURITÉ
- Ⓢ SYSTÈME ANTI-DÉGONDAGE



MOD. LO5

Yolodoor

LA PORTE INTELLIGENTE QUI REÇOIT VOS ACHATS ONLINE

Yolodoor est la première porte intelligente qui s'intègre dans n'importe quelle maison, offrant liberté, confort et sécurité. Elle est connectée à votre smartphone afin que vous ayez un contrôle total sur votre maison.

- Vous pourrez recevoir vos achats à domicile.
- Retournez vos achats sans attendre.
- Ouvrez l'interphone à partir de l'application.
- Ouverture sans clé.
- Donner accès à la famille et aux amis.
- Connectez votre alarme intégrée.
- Ouvrez la porte de votre garage.

① PORTE

Porte coulissante de sécurité pour la réception de colis 290x470mm

② PLATEFORME

Plate-forme pliante motorisée avec une capacité de charge allant jusqu'à 10 kg

③ LECTEUR D'EMPREINTES DIGITALES

Lecteur d'empreintes digitales intégré dans la poignée de la porte.

④ SMART INGOT

Le cœur de la porte. Un ingénieux lingot d'acier galvanisé doté de la technologie Yolodoor.

⑤ SERRURE ÉLECTRONIQUE

Serrure électronique motorisée, à ouverture digitale et analogique, avec sécurité trois points.

⑥ CAPTEURS DE SÉCURITÉ

Capteur de sécurité de proximité avec alerte de présence volumétrique et alarme.

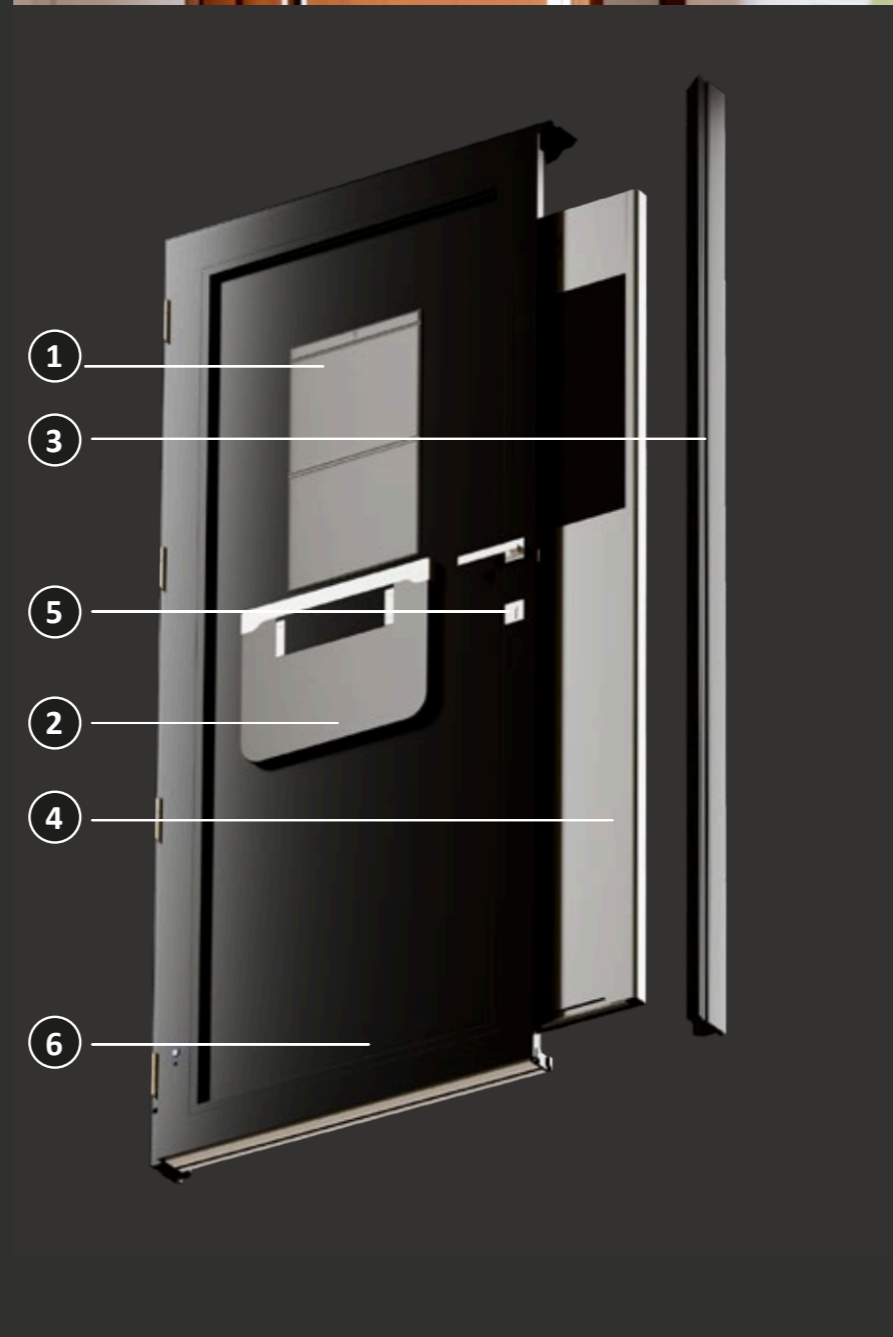



BASIC
Couleur: RAL 9005
Accessoire: TAURO



NOUVEAU
TAURO POIGNÉE INTÉGRÉE

FINISH OPTIONS:

- DEKTON
- LACOBEL
- RAL
- FILM DÉCORATIF...

- FINGERPRINT OPTIONAL
- LED ILLUMINATION

SYSTÈME D'OUVERTURE

LECTEUR D'EMPREINTES DIGITALES

- Capacité de stockage pour 20 utilisateurs
- Anneau lumineux pour signaler les réponses et les modes de fonctionnement
- Installation sur le panneau ou la poignée
- Disponible en gris acier inoxydable ou en noir
- Liberté de quitter la maison et d'ouvrir la porte sans avoir à transporter votre clé, téléphone, carte, etc.
- Sécurité maximale: seules les personnes autorisées peuvent déverrouiller la porte
- Protection optimale contre la falsification
- Reconnaissance de la croissance des doigts des enfants, les changements d'habitudes des utilisateurs et les petites blessures
- Possibilité d'établir des autorisations d'accès temporaires
- Le journal des accès affiche toutes les activités au cours des 30 derniers jours
- Possibilité de déverrouiller la porte, via le smartphone, depuis n'importe quel endroit
- Notification sur le smartphone lors de l'ouverture de la porte
- Connexion à l'assistant virtuel Alexa d'Amazon

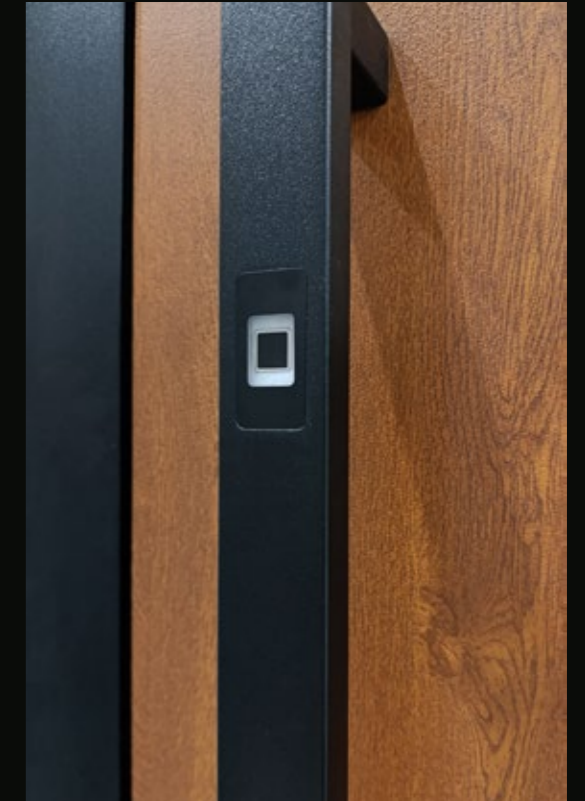

OUVERTURE PAR EMPREINTE DIGITALE / CODE N

- Stockage pour jusqu'à 100 empreintes digitales, 150 séquences de chiffres et 1 000 étiquettes RFID
- Indicateur LED pour accès autorisé
- Installé sur le vantail de la porte. Dimensions : 24 x 78 x 16 mm (L x H x P)
- Application mobile pour le contrôle d'accès, avec des notifications push immédiates pour chaque entrée
- Auto-apprentissage pour changer de doigts (enfants, blessures, etc.)
- Ouverture à distance depuis n'importe quelle distance
- Autorisations d'accès par jour et heure, ou pour une seule utilisation
- Unité de relais externe pour la protection contre les cambriolages
- Compatibilité avec Alexa et Google Home



SONNETTE AVEC CAMÉRA N

- Dispositif avec sonnette intégrée, lecteur d'empreintes digitales, caméra vidéo et interphone
- Stockage pour jusqu'à 100 empreintes digitales, 150 codes numériques et 1 000 cartes RFID
- Wi-Fi intégré (permet l'ouverture et la fermeture à distance de la porte via une application mobile)
- Installation sur porte ou mur
- Caméra avec fonction vision nocturne
- Interphone intégré
- Protection et sécurité complètes contre la manipulation
- Dimensions : 55,7 x 132,4 x 20,4 mm (L x H x P)

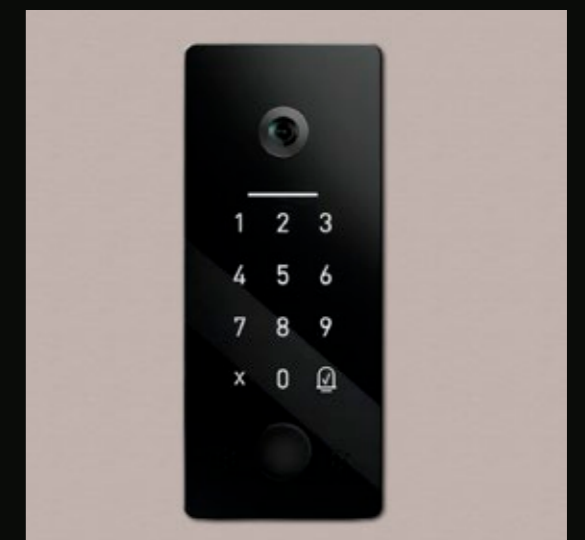



BASIC
 Couleur: RAL 9005
 Accessoire: MA19

BARRES DE TIRAGE

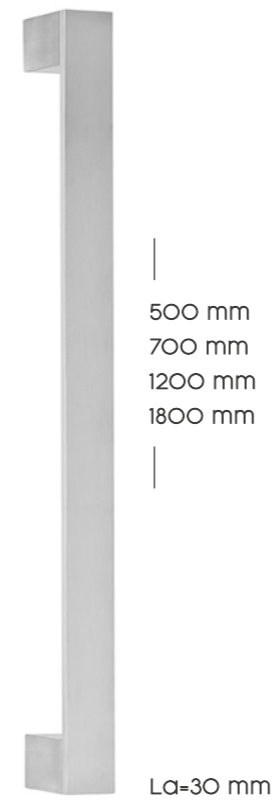

500 mm
 700 mm
 1200 mm
 1800 mm

La=30 mm

MA 4_Acier



500 mm
 700 mm
 1200 mm
 1800 mm

Ø19 mm

MA 5_Acier



500 mm
 700 mm
 1200 mm
 1800 mm

Ø30 mm

MA 8_Acier

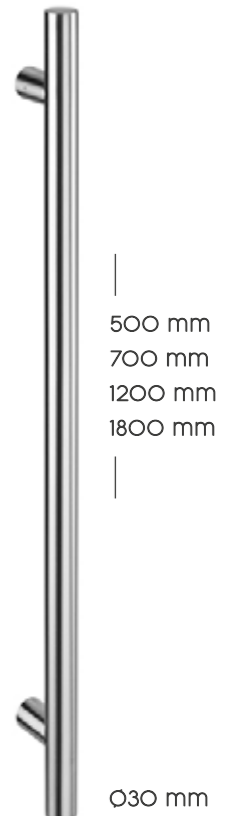

500 mm
 700 mm
 1200 mm
 1800 mm

Ø30 mm

MA 10_Acier

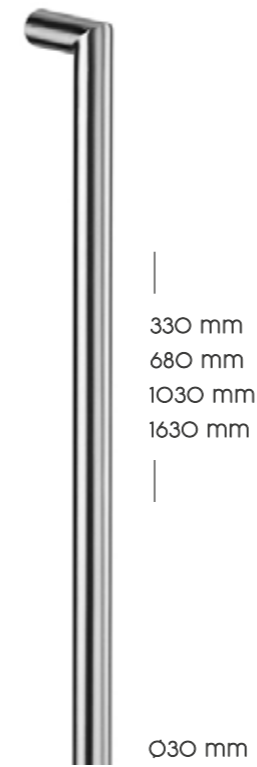

330 mm
 680 mm
 1030 mm
 1630 mm

Ø30 mm

MA 11_Acier



500 mm
 700 mm
 1200 mm
 1800 mm

La=40 mm

MA 13_Acier



MA 18_Acier
 300x150 mm



CASIOPEA_Acier
 1625x75 mm

• Disponible en acier satiné et brillant consulter d'autres finitions

POIGNÉES



SQ 9_Acier satiné



SQ 11_Noir



SQ 12_Nickel satiné **N**



SQ 13_Nickel combiné **N**



SQ 14_Nickel satiné **N**

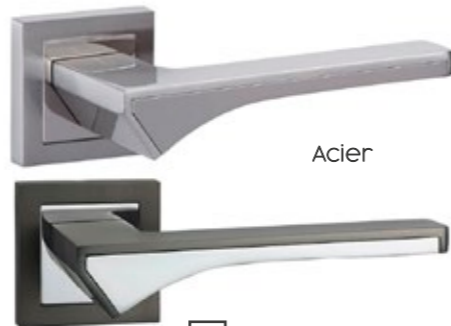

SQ 15_Nickel **N** Acier Graphite



SP 1_Chrome brillant



SP 2_Chrome satiné



SP 3_Chrome brillant / Wengue

(IN)



SP 4_Chrome brillant



SP 5_Cuivre



SP 6_Bronze



SP 7_Anthracite



SP 9_Chrome brillant / Cuir marron

(IN)

● ● ● ● consulter d'autres finitions

(IN) Sans traitement pour extérieur

BOUTONS



PM 1_Acier satiné
Ø80 mm



PM 1_Noir



PM 10_Acier satiné
100x400 mm



PM 11_Acier satiné
100x200 mm



PM 14_Acier satiné
70x70 mm



PM 17 - Noir
- Blanc
- Nickel
- Ardoise

● ● ● ● consulter d'autres finitions

TROU DE SERRURE EXT.

TROUS DE SERRURE INTÉRIEURS



BOC 11_Noir



BOC 1_Acier satiné
Ø50 mm



_Noir



BOC 2_Acier satiné



BOC 6_Acier satiné
50x50 mm



BOC 7_Acier satiné
50x30 mm



BOC 10_Acier satiné



BOC 12_Acier **N** _Graphite

● ● ● ● consulter d'autres finitions

PAUMELLES



PAUMELLES APPARANTES

- Paumelle à deux lames
- Poids de la feuille: jusqu'à 100 kg (avec 3 paumelles)
- Consulter les options pour un poids plus élevé



PAUMELLES APPARANTES

- Paumelle à trois lames
- Utilisation indiquée pour les portes d'une hauteur supérieure à 3 m
- Poids de la feuille: jusqu'à 130 kg (en fonction de la hauteur)
- Consulter les options pour un poids plus élevé

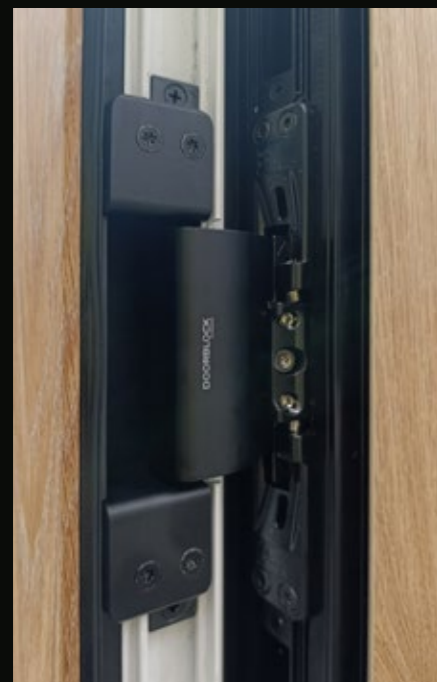

PAUMELLE INVISIBLE

- Pour portes présentant des hautes exigences esthétiques
- Réglable dans 6 directions
- Angle d'ouverture maximal 105°
- Haut niveau de sécurité
- Sans entretien
- Séparation thermique incluse
- Poids de la feuille: jusqu'à 180 kg
- Consulter les options pour un poids plus élevé

CYLINDRE SERRURE ET SYSTÈME DE SÉCURITÉ



CYLINDRE SERRURE DE SÉCURITÉ STANDARD

- Double profil
- Clé plate en laiton nickelé avec 6 pistons
- Barre anti-perçage dans le corps du cylindre
- Came DIN 30°
- Carte de propriété
- Niveau de sécurité standard

CYLINDRE SERRURE DE HAUTE SÉCURITÉ (OPTIONNEL)

- Double profil européen nickelé
- Double fonction (ouverture à clé introduite) (OPTIONNEL)
- Code avec 14 pistons
- Clé réversible en alpaca
- Profil de clé protégé et breveté
- Résistant au bumping
- Protection anti-perçage dans le corps et le rotor
- Pistons à code en acier inoxydable
- Barre anti-extraction
- Came DIN 30°
- Carte de propriété

SYSTÈME ANTI-DÉGONDAGE INVISIBLE

- Fermeture de sécurité anti-dégondage à double emploi pour renforcer les paumelles.

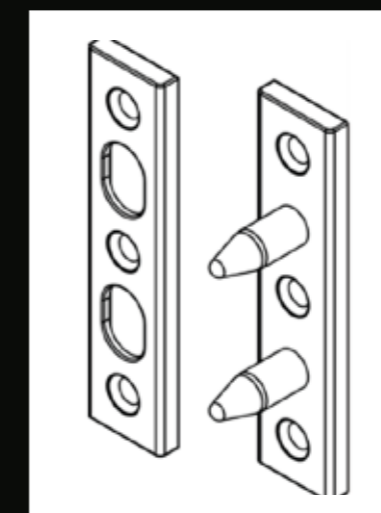
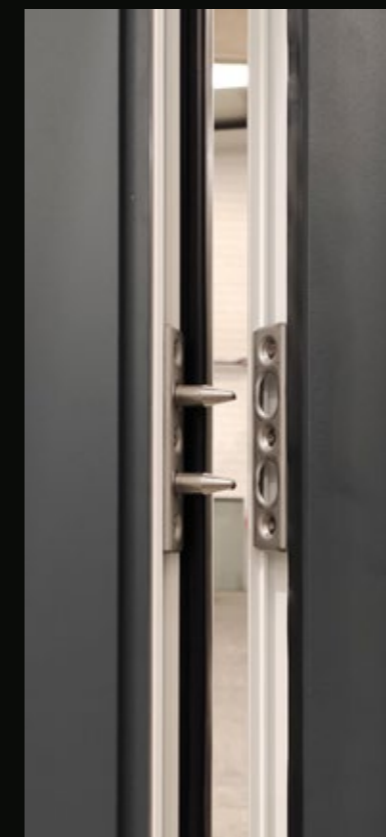

CYLINDRE À BOUTON

- Ce cylindre protège contre les attaques extérieures grâce à un système de clé réversible à 11 goupilles, conçu pour résister aux techniques de manipulation telles que les chocs et les perforations. De plus, il est équipé d'une barre spéciale anti-rupture en acier, conçue pour augmenter la résistance à la rupture ou à l'extraction.



SERRURES AUTOMATIQUES



OUVERTURE MOTORISÉE

- Système de porte à accès facile
- Option d'activation manuelle ou automatique (empreinte digitale, code, application, etc.)
- Lorsque la serrure est activée, les pènes se rétractent, déverrouillant la porte.

ACCESSOIRES

JUDAS ÉLECTRONIQUE

- Écran digital de 3.2 pouces
- Bonne visibilité même avec peu de lumière
- Angle de vision de 105°
- Installation et utilisation faciles
- Pour des panneaux de 24 à 100 mm d'épaisseur
- Batterie: 2 piles AAA



INTERPHONE

Pour permettre l'activation temporaire de la porte avec une simple gestion manuelle ou un déverrouillage motorisé



FERME-PORTE INVISIBLE

- Le ferme-porte intégré est entièrement placé sur la feuille de la porte. La glissière est uniquement visible avec la porte ouverte. La force et la vitesse de fermeture, le coup de fin hydraulique et l'amortissement hydraulique d'ouverture peuvent être réglés.

Poids maximal: 180 kg
Longueur maximale: 1,400 m
Ouverture maximale: 120°



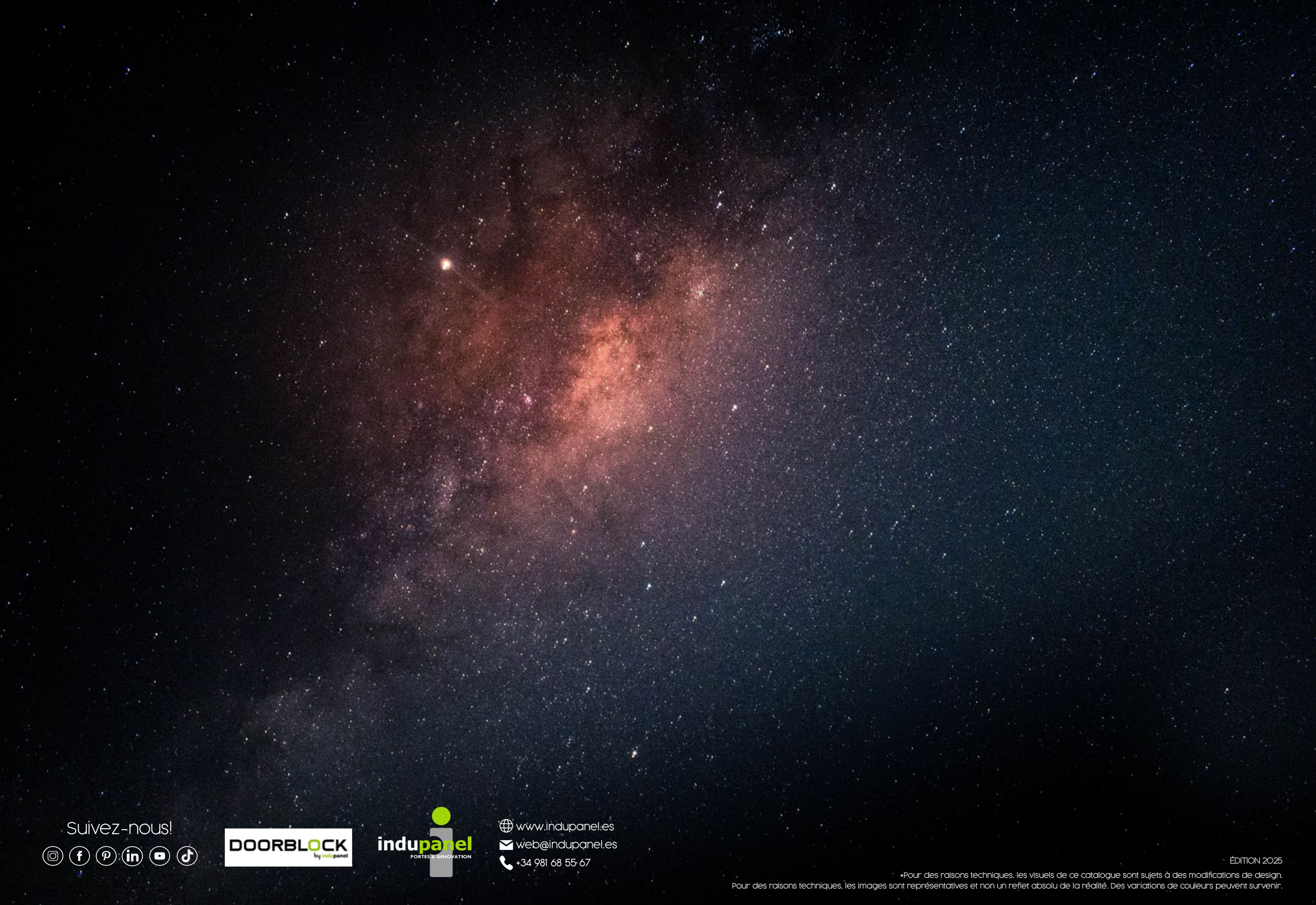

Suivez-nous!



 www.indupanel.es
 web@indupanel.es
 +34 981 68 55 67

ÉDITION 2025

*Pour des raisons techniques, les visuels de ce catalogue sont sujets à des modifications de design. Pour des raisons techniques, les images sont représentatives et non un reflet absolu de la réalité. Des variations de couleurs peuvent survenir.